

HANDLEIDING

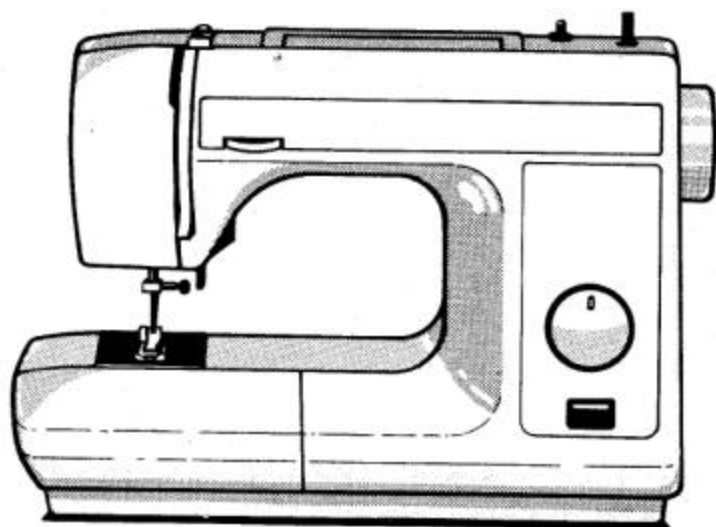

Model 4070 Serie

ALTIJD "EEN STEEKJE VOOR"

TOYOTA
naaimachines

www.matri.nl
Matri Naaimachine
specialisten sinds 1929
Lange Bisschopsstraat 9
7411 KG Deventer
Tel.: 0570 - 61 63 83
www.lockmachine.info

AANBEVELINGEN

Kleine moeilijkheden?

Raadpleeg volgende rubrieken:

- De naald vervangen (blz. 14)
 - Het opwinden van de spoel (blz. 9)
 - Het inzetten van het spoelklosje (blz. 11)
 - Het regelen van de benedendraad spanning (blz. 36)
 - Het reinigen van de spoelhouder (blz. 38)
 - Het onderhoud van de machine (blz. 33)
-
- De regelknop voor de bovendraadspanning (Gegradueerd van 1 tot 9) moet steeds op 5 staan.
 - De boven-en onderdraad moeten dezelfde dikte hebben.
- Alvorens te naaien, beide draden samen naar achter trekken.
- De platte kant van de naald moet naar de achterkant van de machine gericht worden.
 - Alvorens een steek te kiezen, altijd de naald in de hoogste stand plaatsen.
 - Het inrijgen van de bovendraad moet van rechts naar links gebeuren, de draden mogen nooit elkaar kruisen (zie schema op de machine)
 - De draad steeds van voor naar achter door het naaldtoeg steken.

Wij raden U aan om de originele verpakking van uw naaimachine te bewaren zodat deze bij een eventueel transport voldoende beschermd wordt.

Bewaar de verpakking om deze in geval mogelijke reparatie van uw machine in terug te kunnen zenden.

Dit model is konform met de richtlijnen 76/889/EEG.

www.matri.nl
Matri Naaimachine
specialisten sinds 1929
Lange Bisschopsstraat 9
7411 KG Deventer
Tel.: 0570 - 61 63 83
www.lockmachine.info

INHOUD

1. VOORNAAMSTE ONDERDELEN.....	1
2. TOEBEHOREN.....	2
3. VOOR U MET NAAIEN BEGINT.....	3
AFNEMEN VAN DE VERLENGTAFEL.....	4
AANSLUITING VAN HET PEDAAL EN STROOMSNOER.....	4
INRIJGEN VAN DE BOVENDRAAD.....	5
OPHALEN VAN DE SPOELDRAAD.....	6
PROEFNAAIEN.....	7
REGELEN VAN DE DRAADSPANNING.....	8
4. U BEGINT OP UW MACHINE.....	9
OPWINDEN VAN DE SPOEL.....	9
INZETTEN VAN DE SPOEL.....	11
VERANDEREN VAN DE PERSVOET.....	13
VERANDEREN VAN DE NAALD.....	14
STOF, GAREN-EN NAALDTABEL.....	15
STEEKKEUZEKNOP.....	16
EEN RECHTE HOEK MAKEN.....	16
ACHTERUITNAAIEN.....	17
HET NAAIEN VAN STOFFEN VAN VERSCHILLENDE DIKTE.....	18
DUBBELE PERSVOETHEFBOOM.....	18
5. KIEZEN VAN DE STEEK.....	19
RECHTUIT NAAIEN.....	19
ZIGZAG NAAIEN.....	19
Draadspanning Voor Zigzag Naaien.....	19
INRIJGEN VAN EEN DUBBELE NAALD.....	20
PLOOIEN INSTIKKEN.....	21
BLINDZOMEN.....	22
FESTONNEREN.....	23
OVERLOCKEN.....	24
ELASTISCHE STEKEN.....	24
KNOOPSGATEN.....	25
Lengte Van Het Knoopsgat.....	25
Opensnijden Van Het Knoopsgat.....	27
WATTEREN.....	27
INZETTEN VAN RITSSLUITINGEN.....	28
REPARATIE VAN KLEDINGSTUKKEN.....	29
Verstellen.....	29
Reparatie Van Een Scheur of Winkelhaak.....	29
APPLIQUEREN.....	30
BORDUURWERK.....	31
Stopwerkplaatje.....	32
Verwijderen Van De Voethouder.....	32
6. ONDERHOUD.....	33
SCHOONMAKEN.....	33
SMEREN.....	33
7. CONTROLETABEL.....	34
REGELEN VAN DE SPOELDRAADSPANNING.....	36
SCHOONMAKEN VAN DE GRIJPER.....	38
VERVANGEN VAN HET LAMPJE.....	38

www.matri.nl
Matri Naaimachine
specialisten sinds 1929
 Lange Bisschopsstraat 9
 7411 KG Deventer
 Tel.: 0570 - 61 63 83
www.lockmachine.info



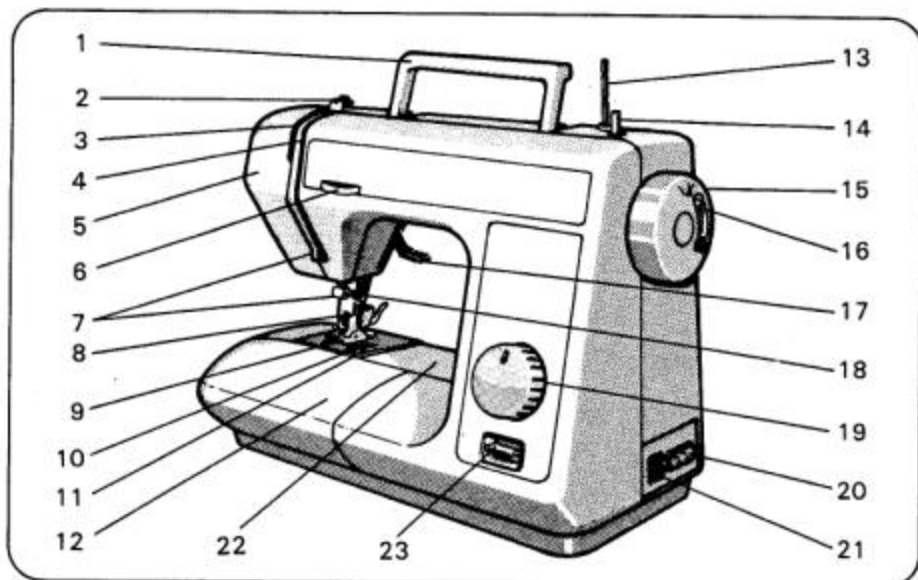













1. VOORNAAMSTE ONDERELEN

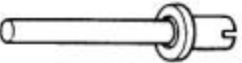

- | | |
|--|--------------------------------|
| 1. Handvat | 13. Klospennen |
| 2. Draadgeleider voor opwinden van spoel | 14. As voor opwinden van spoel |
| 3. Aantrekhefboom | 15. Handwiel |
| 4. Bovenspanningsplaatjes | 16. Ontkoppelingsknop |
| 5. Lampkap | 17. Persvoethefboom |
| 6. Regelknop voor bovendraadspanning | 18. Draadsnijmesje |
| 7. Bovendraadgeleider | 19. Patroonkeuzeknop |
| 8. Klenschroef van persvoet | 20. Stopcontact |
| 9. Persvoet | 21. Motorschakelaar |
| 10. Transporteur | 22. Vrije arm |
| 11. Steekplaat | 23. Achteruitnaaiknop |
| 12. Verlengtafel | |

www.matri.nl
Matri Naaimachine
specialisten sinds 1929
Lange Bisschopsstraat 9
7411 KG Deventer
Tel.: 0570 - 61 63 83
www.lockmachine.info

2. TOEBEHOREN

 <p>Zigzagvoet (op de machine gemonteerd)</p>	 <p>Spoelen (3 stuks)</p>
 <p>Ritssluitingvoet</p>	 <p>Gewone naalden (3)</p>
 <p>Knoopsgatvoet</p>	 <p>Balpuntaald (1)</p>  <p>Dubbele naald (1) *</p>
 <p>Watteergeleider</p>	 <p>Stopwerkplaatje</p>
 <p>Knoopsgaten-mesje</p>	 <p>Schroevendraaiers (groot)</p>  <p>(klein)</p>
 <p>Viltjes</p>	 <p>Klospen *</p>
 <p>Oliebusje</p>	 <p>Schroevendraaier voor Naaldplaat</p>
 <p>Rechtstikvoet *</p>	 <p>Stofkwastje met spoelkloslichter *</p>

* Extra accessoires.

* Accessoires kunnen per land verschillen.

-2-

www.matri.nl
Matri Naaimachine
specialisten sinds 1929
 Lange Bisschopsstraat 9
 7411 KG Deventer
 Tel.: 0570 - 61 63 83
 www.lockmachine.info

3. VOOR U MET NAAIEN BEGINT

De machine op een vlakke ondergrond opstellen wat het gewone naaiwerk vergemakkelijkt.

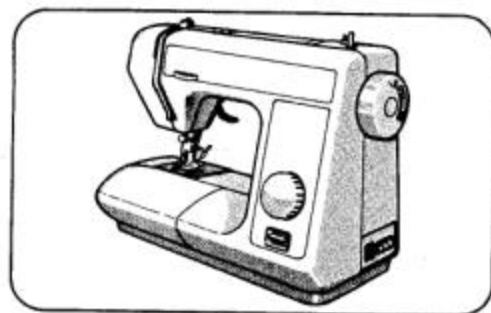

AFNEMEN VAN DE VERLENGTAFEL

Na het afschuiven van de verlengtafel kan men de machine met vrije arm gebruiken.

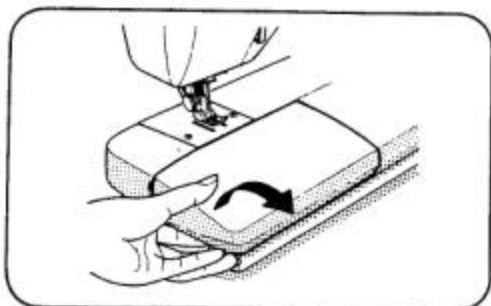

Door de machine met vrije arm te gebruiken, kan men broeken, mouwen en opslagen van T-shirts, bloezen enz. gemakkelijk naaien of borduren. Om de verlengtafel weer te monteren, de bovenstaande instructies in omgekeerde volgorde uitvoeren.

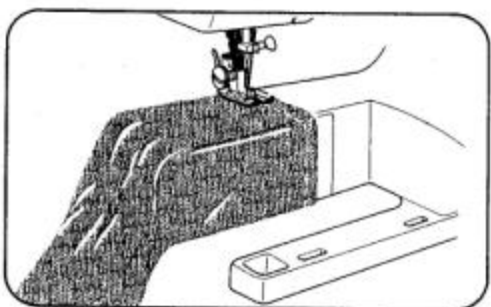

Om het vakje met accessoires te openen gaat men tewerk zoals wordt afgebeeld.

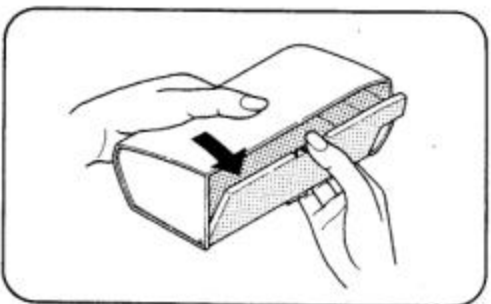

www.matri.nl
Matri Naaimachine
specialisten sinds 1929
Lange Bisschopsstraat 9
7411 KG Deventer
Tel.: 0570 - 61 63 83
www.lockmachine.info

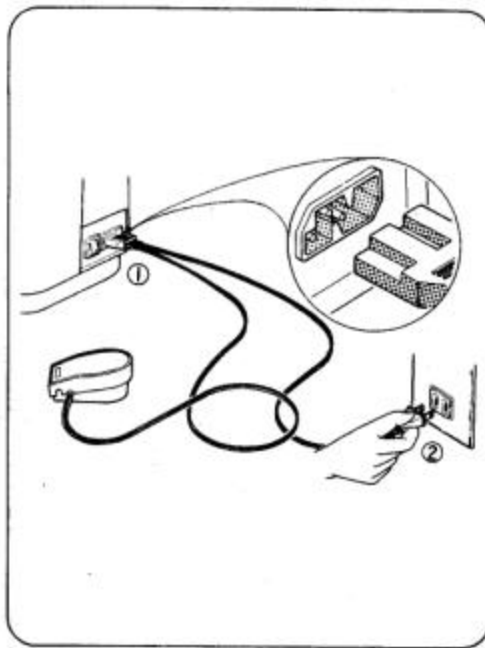

AANSLUITING VAN HET PEDAAL EN STROOMSNOER

Pedaal en stroomsnoer aansluiten
① ②.

Voor u de stekker in de machine steekt, goed opletten of de spanning dezelfde is als vermeld staat op het plaatje achteraan op de machine.

* De netspanning verschilt van land tot land.

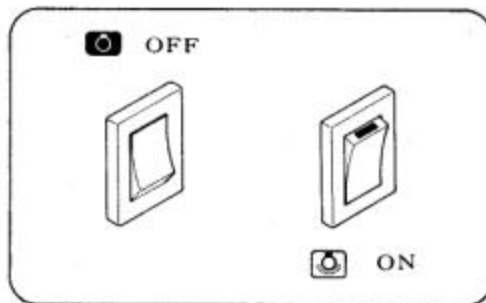

De schakelaar indrukken zodat het lampje brandt.

Wanneer u de machine niet gebruikt, vergeet ze dan niet uit te schakelen of de stekker uit te trekken.

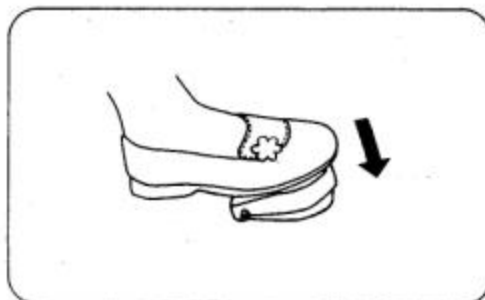

Hoe dieper u het pedaal indrukt, des te sneller werkt de machine.

www.matri.nl
Matri Naaimachine
specialisten sinds 1929
 Lange Bisschopsstraat 9
 7411 KG Deventer
 Tel.: 0570 - 61 63 83
 www.lockmachine.info

INRIJGEN VAN DE BOVENDRAAD

Zet de persvoethefboom omhoog. De aantrekkefboom in de hoogste stand zetten door het handwiel naar u toe te draaien.

Inrijgen volgens nummer ① - ⑥.

De draad door geleider leiden ①.

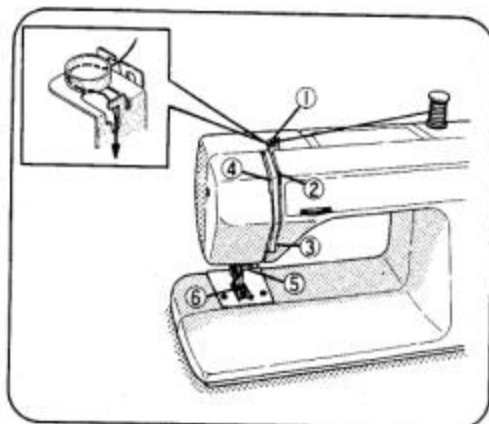

Vervolgens tussen de twee span-schijfjes leiden ②.

De draad onder de geleider haken, zoals op de tekening ③.

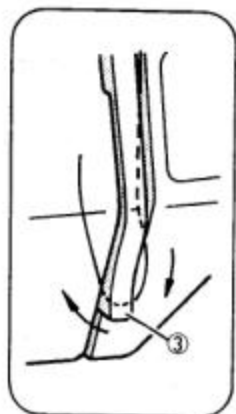
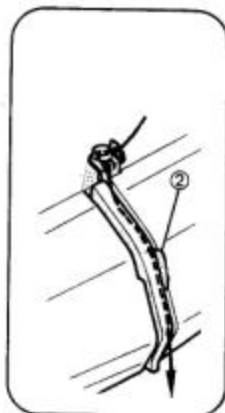

De draad van rechts naar links door de aantrekkefboom leiden ④.

Daarna door geleider ⑤ (links) en door het naalddoog leiden ⑥.

Een eind draad van circa 15 cm overlaten.

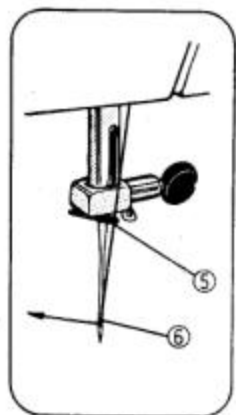

www.matri.nl
Matri Naaimachine
specialisten sinds 1929
Lange Bisschopsstraat 9
7411 KG Deventer
Tel.: 0570 - 61 63 83-5-
www.lockmachine.info

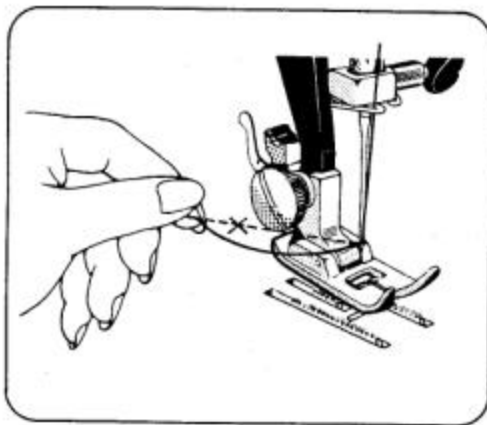

OPHALEN VAN DE SPOELDRAAD

Het uiteinde van de bovendraad met de linkerhand vasthouden.

Het handwiel langzaam naar u toe draaien zodat de naald éénmaal op en neer gaat.

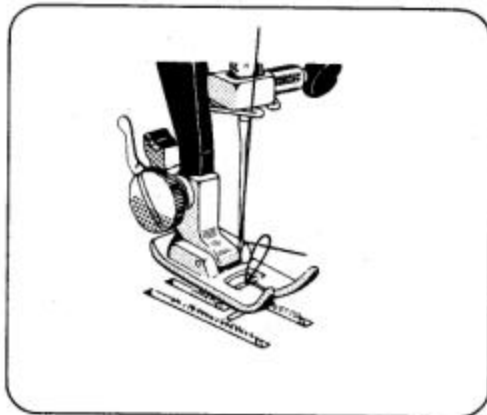

De bovendraad voorzichtig aantrekken zodat de spoeldraad met een lus naar boven komt.

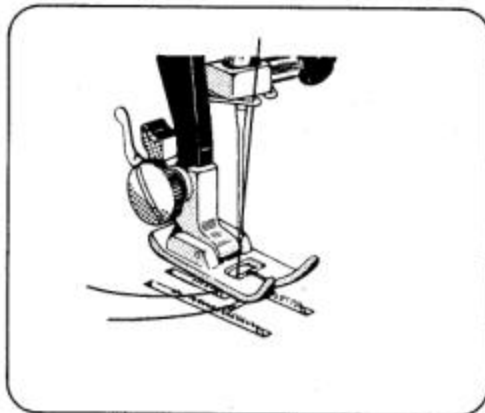

De twee uiteinden circa 15 cm van de persvoet uittrekken en ze beide links onder de persvoet leggen.

www.matri.nl
Matri Naaimachine
specialisten sinds 1929
Lange Bisschopsstraat 9
7411 KG Deventer
Tel.: 0570 - 61 63 83
www.lockmachine.info

PROEFNAAIEN

Nadat U de eerste handelingen (pag. 1-7) doorgewerkt hebt bent u vertrouwd met de bedieningsorganen van uw machine en met de bejgeleverde accessoires. Nu bent u gereed om met uw nieuwe naaimachine te gaan naaien.

—Laten we nu een rechte steek naaien—

1. Zorg ervoor dat uw machine zover gereed staat als afgebeeld in de afbeelding onderaan pagina 6.
2. Draai de steekkeuzeknop op 5 (|)
3. Bovendraadspanning op 5 zetten.
4. Leg de stof onder de persvoet.
 - * De stof moet onder de persvoet gelegd worden zodat het grootste deel aan de linkerkant van de naald ligt. De rechterkant van de stof moet altijd breed genoeg zijn om er de door u gekozen steekbreedte ruimschoots op kwijt te kunnen. Té kort op de rand stikken hecht n.l. niet goed.
5. Laat de persvoethendel zakken.
6. Druk voorzichtig op de voetpedaal en begin te naaien terwijl u de stof geleidt als deze getransporteerd wordt.
 - Trek of duw nooit aan de stof.
 - * Hoe verder u het voetpedaal indrukt des te sneller gaat de machine lopen.
7. Haal de stof naar de linkerkant weg als het naaiwerk gereed is.
 - * Stop altijd met draadaantrekhefboom in de hoogste stand.
 - * Laat ten minste 15 cm van de draad door de naald steken zodat deze niet uit het oog van de naald wordt getrokken als u verder gaat naaien.
8. Snij de draden af met de draadafsnijder aan de achterzijde van de persvoetstang.

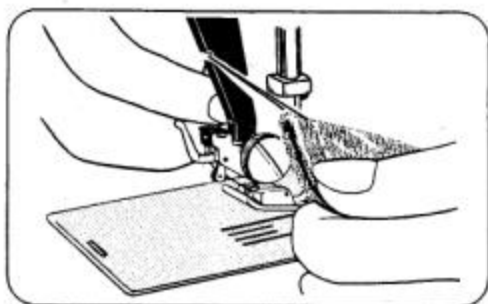
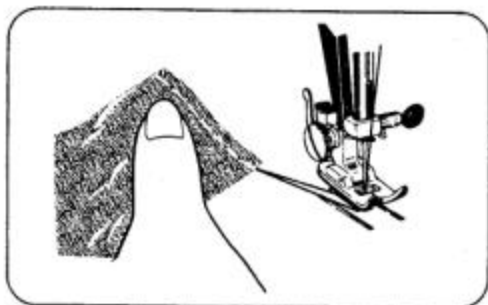
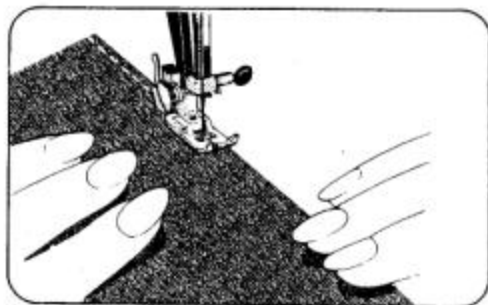
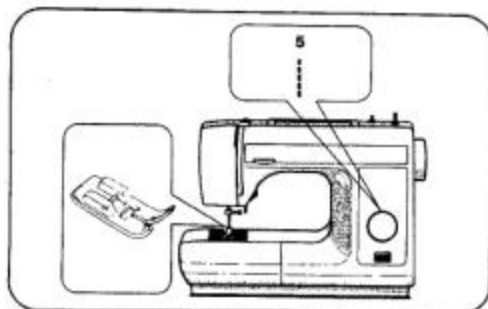

-7-

www.matri.nl
Matri Naaimachine
specialisten sinds 1929
Lange Bisschopsstraat 9
7411 KG Deventer
Tel.: 0570 - 61 63 83
www.lockmachine.info

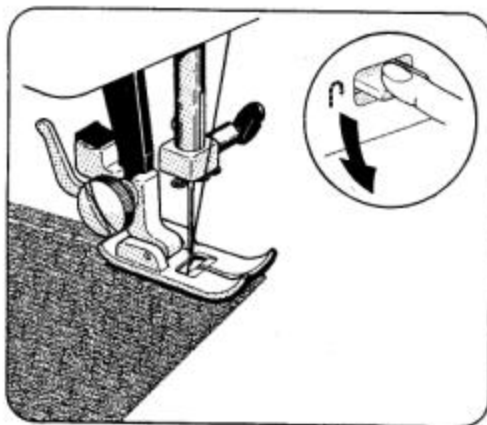

—Laten we nu
achteruitnaaien.—

9. Naait u eerst vooruit. Druk dan op de achteruitnaaiknop om achteruit te gaan naaien.
 10. Laat deze knop los om weer vooruit te gaan naaien.
- * Achteruitnaaien wordt vaak gedaan om aan het einde van een naad deze extra te verstevigen.

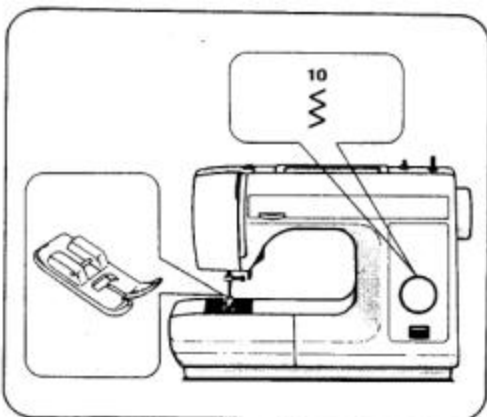

—Laten we nu gaan
zig-zagnaaien—

11. Draai de steekkeuzeknop op 10 ().
12. Herhaal de stappen 4 t/m 8. Dit is zig-zag naaien.

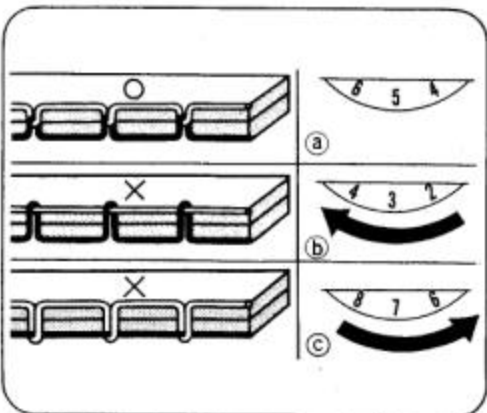

**REGELEN VAN DE
DRAADSPANNING**

Voor u begint te naaien, moet u een proef uitvoeren op een lapje van dezelfde stof. Indien de spanning goed is (a), is de spanning van de spoeldraad en de bovendraad gelijk en sterk genoeg om de twee draden in het midden in elkaar te doen grijpen. Indien de spanning van de bovendraad te sterk (zwak) is, ligt de bovendraad (spoeldraad), bovenop (onder) de stof (b) (c).

Om de correcte spanning te krijgen, de spanningsregelknop verdraaien.

* Controleer altijd eerst de verhouding tussen de boven- en onderspanning door vooraf een proeflapje te maken met de stof, naald en steek die u wilt gaan gebruiken. (de juiste combinaties staan vermeld op pag. 19).

www.matri.nl
Matri Naaimachine
specialisten sinds 1929
 Lange Bisschopsstraat 9
 7411 KG Deventer
 Tel.: 0570 - 61 63 83
 www.lockmachine.info

4. U BEGINT OP UW MACHINE

OPWINDEN VAN DE SPOEL

Het handwiel naar u toe draaien om de naald in de hoogste stand te plaatsen.

Het klapdeksel openmaken.

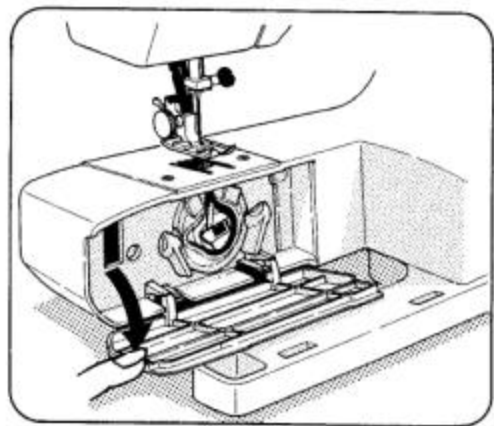

Het klepje van de spoelhouder openmaken en deze uitnemen.

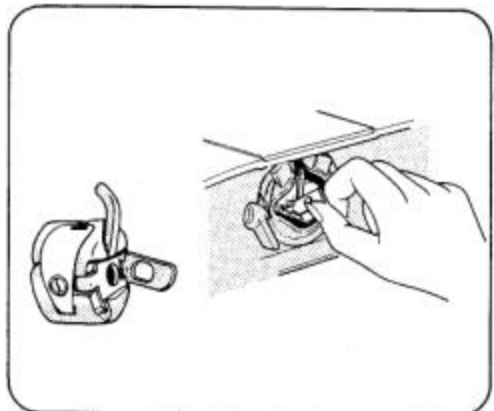

Het klepje van de spoelhouder weer sluiten en de spoel uitnemen.

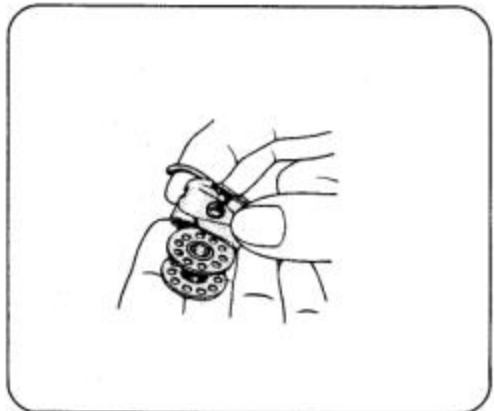

www.matri.nl
Matri Naaimachine
specialisten sinds 1929
Lange Bisschopsstraat 9
7411 KG Deventer
Tel.: 0570 - 61 63 83
www.lockmachine.info

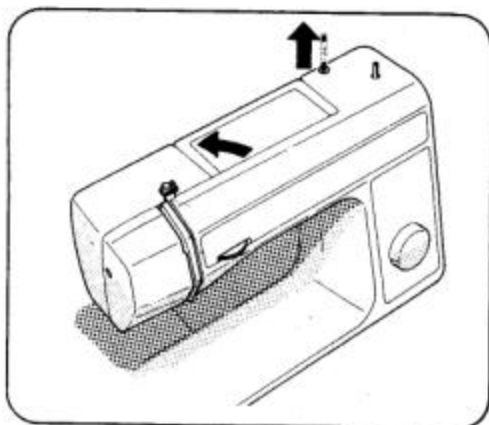

Het handvat naar achteren duwen.

De klospen uittrekken.

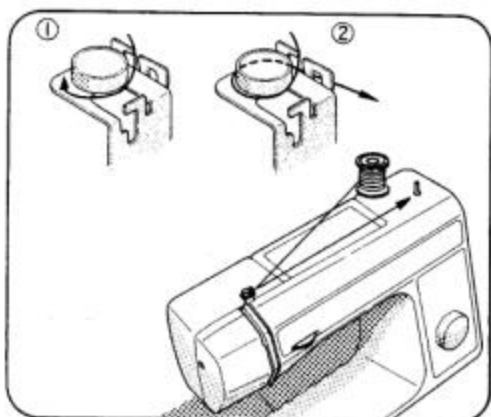

Steek een klos op de klospen. De draad van de klos door de draadg-eleider en het voorspanschijfje trekken, volgens de numers ① en ②.

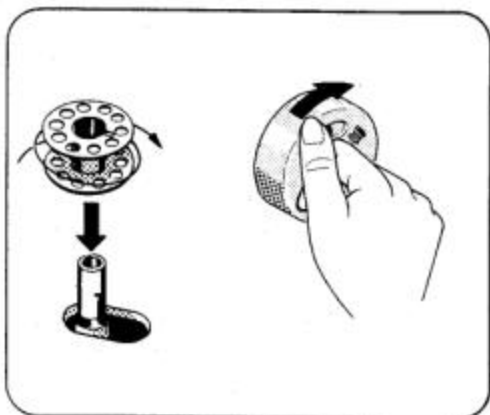

De draad enkele malen rechtsom op de spoel winden. De spoel op de as drukken.

Zet de ont-koppelingsknop in het handwiel in de  stand.

Druk het spoeltje in de richting van pijl (a)

Druk nu op het voetpedaal om te gaan spoelwinden.

Wanneer het spoeltje is opgewonden zoals in afbeelding (b), stop dan met spoelen en druk het spoeltje terug naar links zoals in afbeelding (c) om het spoelmechanisme weer te ontkoppelen.

LET OP: U dient er goed op te letten dat er niet meer dan de aangegeven hoeveelheid garen (zie afbeelding (b)) opgespoeld wordt.

De spoel van de as nemen en de draad doorknippen.

Zet de ontkoppelingsknop in het handwiel in de  stand.

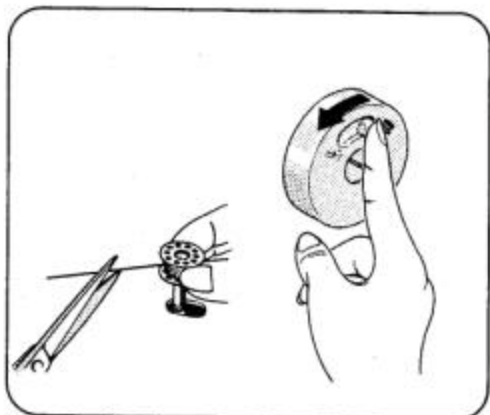
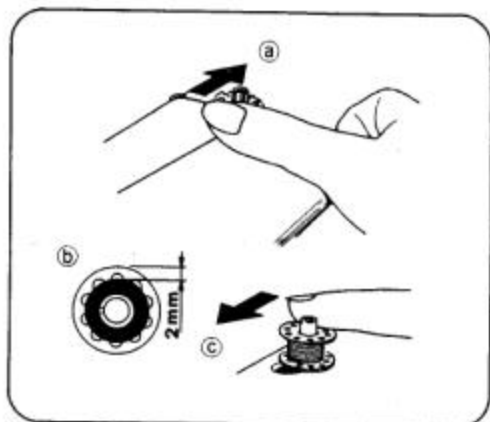

INZETTEN VAN DE SPOEL

De spoel in de spoelhouder leggen, met de draad in de richting van het pijltje (uurwerkwijsrichting)

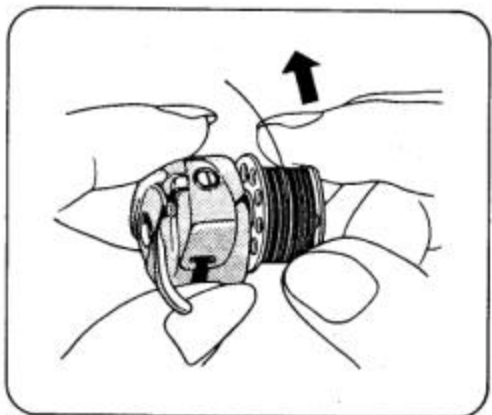

www.matri.nl
Matri Naaimachine
specialisten sinds 1929
Lange Bisschopsstraat 9
7411 KG Deventer
Tel.: 0570 - 61 63 83
www.lockmachine.info

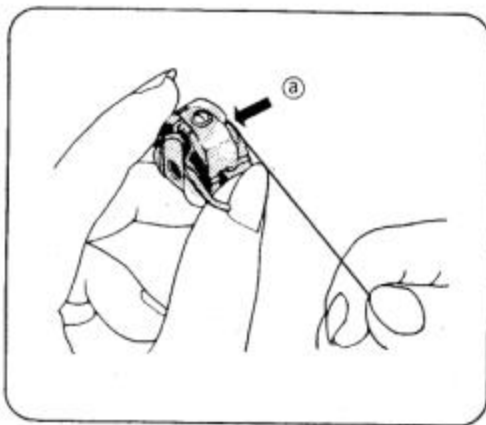

De draad door gleuf (a) in de spoelhouder leggen.

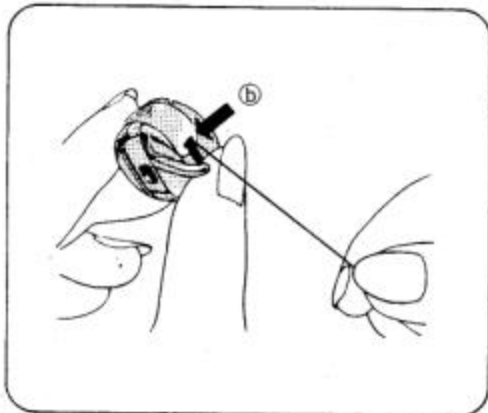

De draad naar links trekken en eerst onder de spanveer en daarna door de opening (b) leiden.

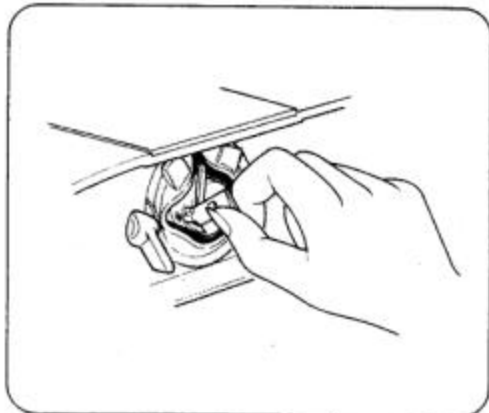

Breng de naald in de hoogste stand.

Circa 10 cm draad overlaten. Het klepje vastnemen en de spoelhouder in de grijper steken. Nagaan of de spoelhouder goed op zijn plaats zit voor u het klepje loslaat.

-12-

www.matri.nl
Matri Naaimachine
specialisten sinds 1929
Lange Bisschopsstraat 9
7411 KG Deventer
Tel.: 0570 - 61 63 83
www.lockmachine.info

VERANDEREN VAN DE PERSVOET

De persvoethefboom omhoog zetten ①.

De naald in de hoogste stand plaatsen door het handwiel naar u toe te draaien ②

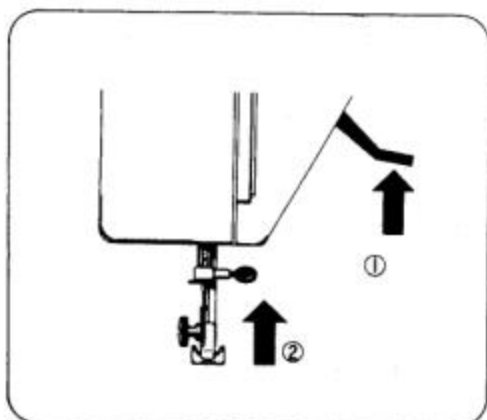

Om de naaivoet te verwisselen moet hendel ③ in de richting van de pijl worden gedruwd waardoor de zool van de naaivoet vrij komt van de houder.

Plaats een nieuwe naaivoet met de stift recht onder de inkeping van de houder.

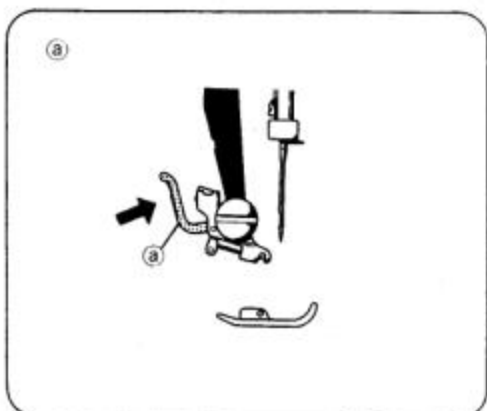

Laat de Persvoethendel zakken waardoor de naaivoet automatisch wordt vastgeklipd.

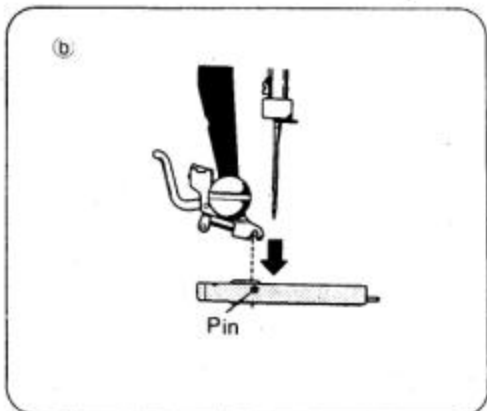

www.matri.nl
Matri Naaimachine
specialisten sinds 1929
Lange Bisschopsstraat 9
7411 KG Deventer
Tel.: 0570 - 61 63 83
www.lockmachine.info

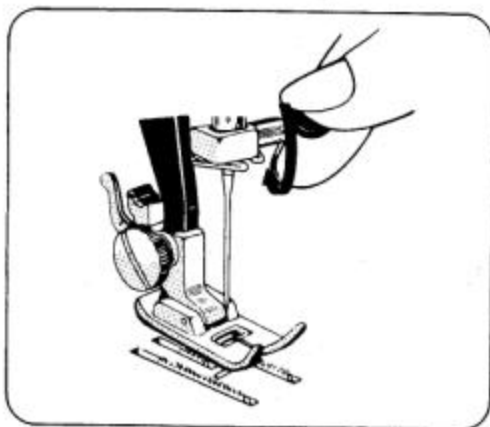

VERANDEREN VAN DE NAALD

De naald in de hoogste stand plaatsen door het handwiel naar u toe te draaien.

De klemmschroef van de naald losdraaien en de naald wegnemen.

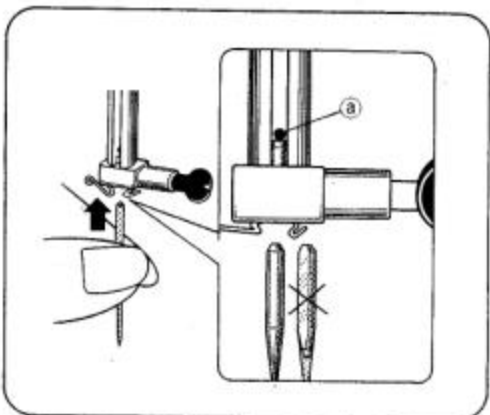

De nieuwe naald met de platte kant naar achteren in de gleuf van de naaldhouder steken.

De naald omhoog schuiven tot ze tegen de aanslag **a** komt en de klemmschroef van de naald weer aandraaien.

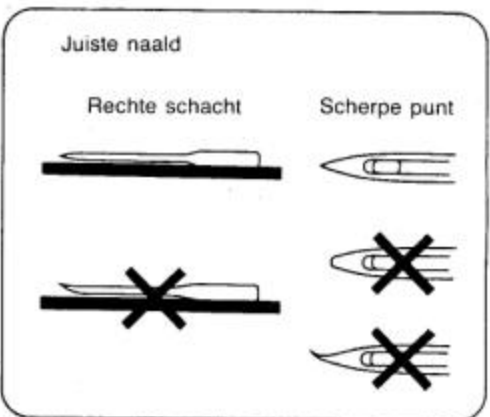

Steeds een rechte naald met een scherpe punt gebruiken.

Een beschadigde of versleten naald veroorzaakt niet alleen het overslaan van steken, naaldbreuk of draadbreek, maar kan ook de grijper en de steekplaat beschadigen.

www.matri.nl
Matri Naaimachine
specialisten sinds 1929
 Lange Bisschopsstraat 9
 7411 KG Deventer
 Tel.: 0570 - 61 63 83
 www.lockmachine.info

STOF, GAREN-EN NAALDTABEL

STOF	GAREN			NAALD			OPMERKINGEN
	Europees katoen	Gemeriseerd katoen	Met katoen overtrokken polyester, zijde, nylon	Europese maat 705	Amerikaanse maat 15x1	Punttype	
<u>ZEER FIJN:</u> Kant, Voile, Gaas, Tulle	70	60	Zijde Nylon	65-70	9	Normaal	Bovendraadspanning één of twee punten verlagen
<u>FIJN:</u> Crêpe, Batist, Organdie, Taf	50-70	60	Zijde Nylon	65-70	9	Normaal	
<u>LICHT:</u> Crêpe, Wol, Brokaat, Fluweel	30	50	Zijde	75-80	11	Normaal	
<u>MIDDELZWAAR:</u> Wol, Zijde, Linnen, Fluweel, Pique Faille, Badstof	30	50	Zijde	80-90	11-14	Normaal	
<u>ZWAAR:</u> Denim, Linnen, Zeildoek	30	Heavy duty (*)	Poly/ katoen	100	16	Normaal	
<u>EXTRA ZWAAR:</u> Bekledingsstoffen, canvas, Zwaar Zeildoek	30		Poly/ katoen	120	19	Normaal	
<u>GEBREIDE STOFFEN</u> <u>LICHT:</u> Tricot	50-70	60	Zijde Nylon	70	9	Lichte bal	
<u>MIDDELZWAAR:</u> Jersey, Dubbelgebreide Stof	30	50	Zijde Nylon Poly/ katoen	70-80	9-10	Lichte tot middelzwaar bal	
<u>ZWAAR:</u> Dubbel Gebreide Stof	30	50	Zijde Nylon Poly/ katoen	80-90	11-14	Middelzwaar tot zware bal	
<u>KUNSTBONT, FLUWEEL EN VILT</u>	30	Heavy duty	Poly/ katoen	90-100	14-16	Bal of scherp	
<u>LEDER</u> VINYLFILM	30	50	Poly/ katoen	90	14	Wig	
LICHT TOT MIDDEL ZWAAR	30	50	Poly/ katoen	90-100	14-16	Wig	
ZWAAR	30	Heavy duty	Poly/ katoen	100-110	16-18	Wig	
<u>SIERSTIKSELS</u> OPLIGGENDE STIKSELS	Zijde twijndraad			100-110	16-18	Normaal	
MACHINEBORDUURWERK	Maat 50-70			65-80	9-11	Normaal	

STEEKKEUZEKNOP

De steek kiezen door de keuze knop te verdraaien.

De knop zal zowel rechtsom als linksom worden gedraaid. N.B.: Bij het instellen van de keuze knop, steeds nagaan of de naald in de hoogste stand staat.

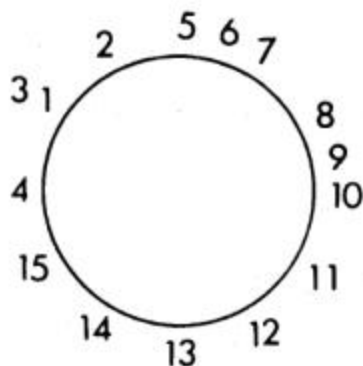

De steken zijn aangegeven als volgt:

- 1.3. Trens knoopsgat.
2. Linkerkant knoopsgat.
4. Rechterkant knoopsgat.
- 5.6.7. Rechte steek (3 steeklengtes).
- 8.9.10. Zigzag-steek (3 zigzag-breedtes).
11. Bundzomen.
12. Meervoudige zig-zagsteek.
13. Overlocksteek.
14. Elastische festonsteek.
15. Elastische rechte steek.

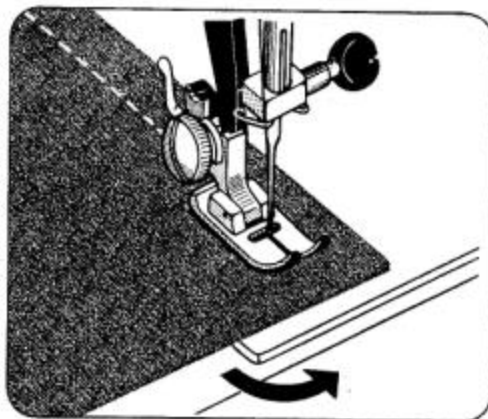

EEN RECHTE HOEK MAKEN

Om een rechte hoek te maken op 1.5 cm van de rand van de stof, stopt u met naaien met de naaldpunt door de stof wanneer de geleider is bereikt zoals op de tekening.

Breng de persvoet omhoog en draai de stof. De volgende naad zal zich opnieuw op 1.5 cm van de stofgeleider bevinden. Breng de persvoet omhoog en begin opnieuw te naaien.

ACHTERUITNAAIEN

-Tijdens het naaien-

De stof onder de persvoet schuiven op circa 1 cm van de rand. De persvoet laten zakken.

-Achteruitnaaien-

Om het naaiwerk bij het begin te versterken, werkt u achteruit tot de rand van de stof. Hiervoor duwt u de achteruitnaaihendel naar beneden.

De achteruitnaaihendel loslaten en beginnen te naaien terwijl u de stof met de hand geleidt.

Nooit aan de stof trekken.

Naai enkele steken achteruit voor extra versteviging aan het einde van een naad.

Haal het naaiwerk naar de linkerkant weg als dit gereed is.

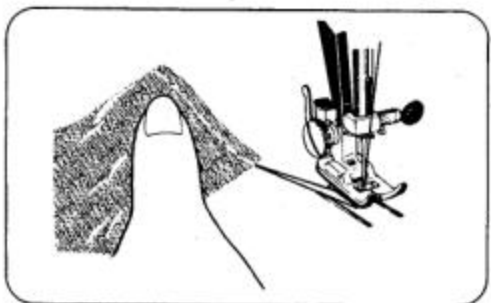
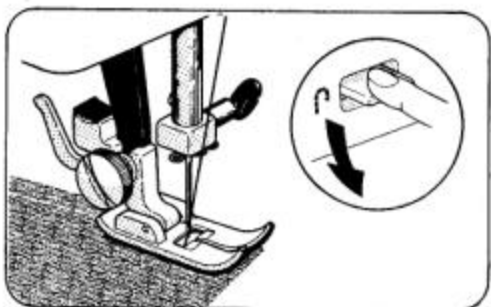
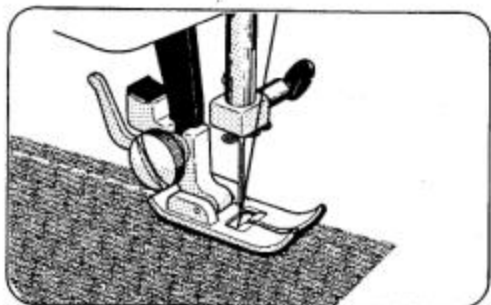
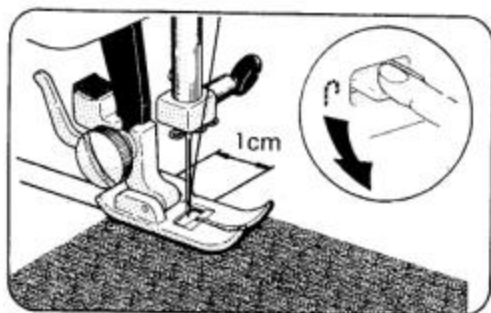

www.matri.nl
Matri Naaimachine
specialisten sinds 1929
Lange Bisschopsstraat 9
7411 KG Deventer
Tel.: 0570 - 61 63 83
www.lockmachine.info

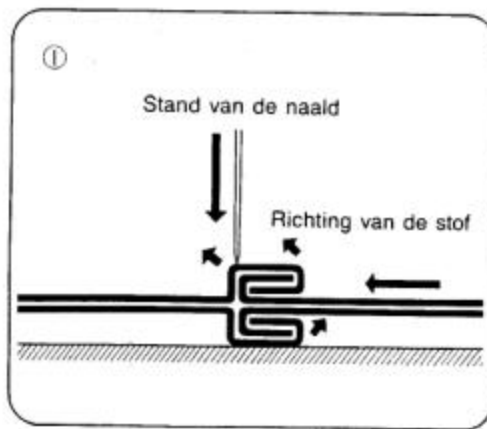

HET NAAIEN VAN STOFFEN VAN VERSCHILLENDE DIKTE (in het bijzonder JEANS-stof)

Om jeansstof te kunnen naaien is het belangrijk het onderstaande schema ① aan te houden.

U ziet dat de stof goed platgelegd is. Als de naald precies loodrecht op de stof staat, steekt hij goed in de stof.

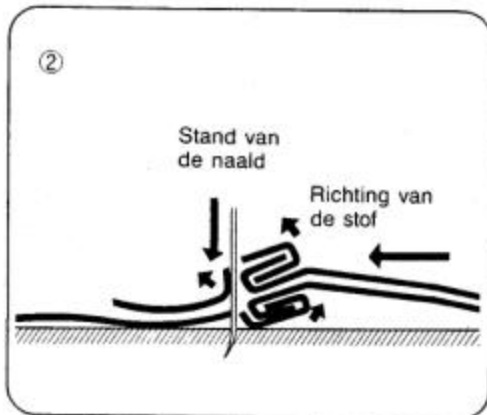

Het schema ② laat zien dat als de stof niet goed ligt, de naald kan gaan glijden en misschien zelfs breken.

Om zeer dikke stoffen te naaien, moet u de stof heel goed vasthouden en langzaam onder de naald door laten glijden.

Wanneer de naald breekt, is dat geen constructiefout, maar komt dat door verkeerd gebruik.

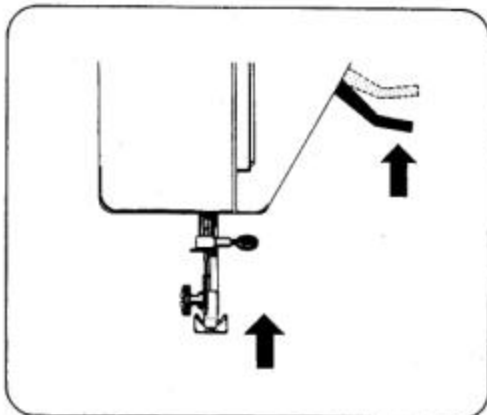

DUBBELE PERSVOETHEFBOOM

Om de persvoet hoger te zetten wanneer dikke stoffen genaaid moeten worden, trekt u de persvoethefboom zo ver mogelijk omhoog.

-18-

www.matri.nl
Matri Naaimachine
specialisten sinds 1929
 Lange Bisschopsstraat 9
 7411 KG Deventer
 Tel.: 0570 - 61 63 83
 www.lockmachine.info

5. KIEZEN VAN DE STEEK

Het kiezen van de steek.

De gewenste steek zal verkregen worden door aan de steekkeuzeknop te draaien.

* Zorg er voor dat alvorens u hieraan gaat draaien de draadaantrekhefboom zich in de hoogste stand bevindt.

RECHT NAAIEN

De machine instellen zoals op de afbeelding.

U kunt kiezen uit 3 rechte steeklengtes.

Steekkeuzeknop	Steeklengte
Nr. 5	2 mm
Nr. 6	3 mm
Nr. 7	4 mm

ZIGZAG NAAIEN

De machine instellen zoals op de afbeelding.

Om te vermijden dat de uiteinden van de naad uitrafelen, de machine instellen voor "recht naaien" en achteruitnaaien aan de beide uiteinden van de naad.

U kunt kiezen uit 3 soorten zigzag steken.

Steekkeuze-knop	Zigzag-breedte	Steeklengte
Nr. 8	2mm	1mm
Nr. 9	3.5mm	2.5mm
Nr. 10	5mm	4mm

Draadspanning Voor Zigzag Naaien

Om de mooiste zigzag-steek te krijgen, moet de bovendraadspanning iets zwakker zijn dan voor een rechte steek.

Daarom de bovendraadspanning iets losser maken.

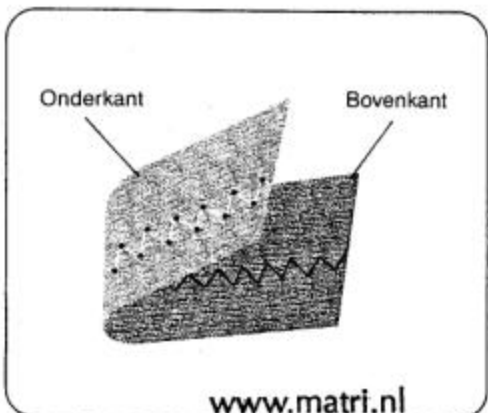
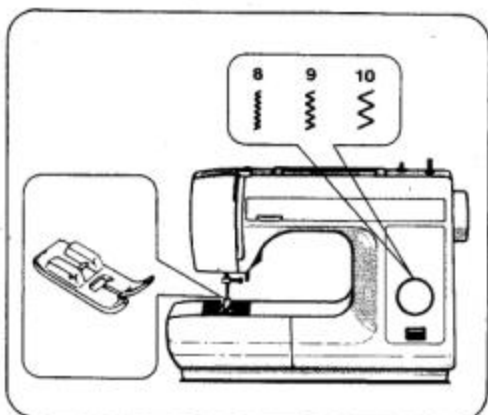
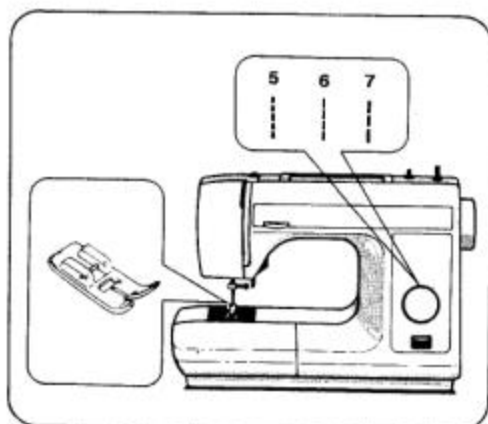

www.matri.nl

-19-

Matri Naaimachine
specialisten sinds 1929
Lange Bisschopsstraat 9
7411 KG Deventer
Tel.: 0570 - 61 63 83
www.lockmachine.info

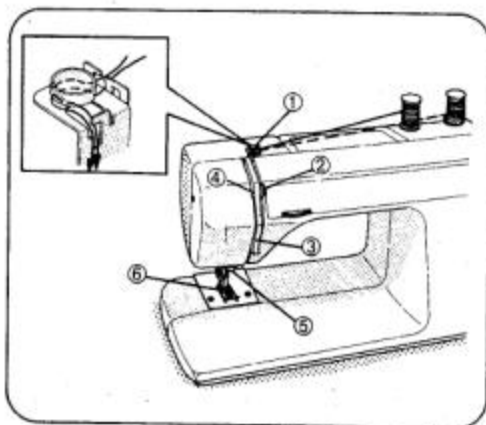

INRIJGEN VAN EEN DUBBELE NAALD

* Extra accessoire.

Een extra garenpen is bijgesloten in het accessoiresdoosje. Bevestig de extra garenpen in het hiervoor bestemde gaatje en zet hier het tweede klosje garen op. Rijg het garen in zoals voorheen met uitzondering van de punten ②, ⑤ en ⑥.

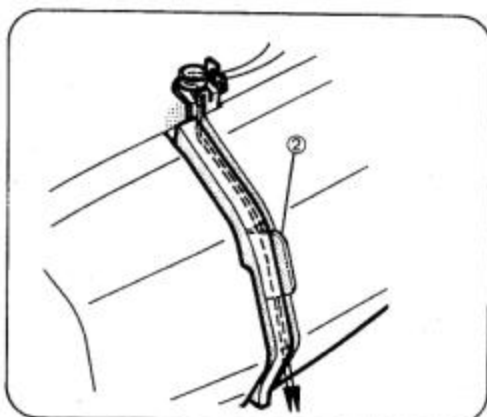

Bij punt ② legt u de draden apart, één aan de linker- en één aan de rechterkant langs het spanningsschijfje.

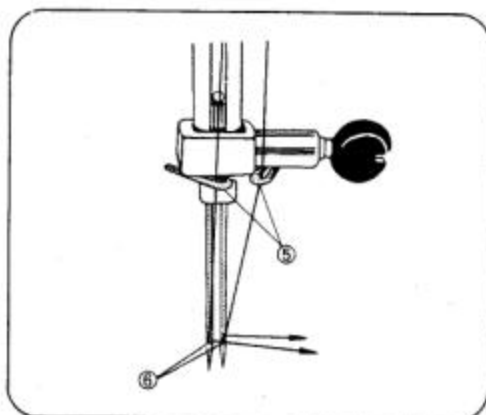

Bij punt ⑤ haalt u een draad door de linkergeleider en een draad door de rechtergeleider heen.

Bij punt ⑥ moet de draad uit de rechtergeleider door het oog van de rechternaald en de draad uit de linkergeleider door het oog van de linkernaald. Laat ongeveer 15 cm. van beide draden uitsteken. Waarschuwing: gebruik nu niet meer dan 2.5 mm. zig-zagbreedte.

www.matri.nl
Matri Naaimachine
specialisten sinds 1929
 Lange Bisschopsstraat 9
 7411 KG Deventer
 Tel.: 0570 - 61 63 83
 www.lockmachine.info

PLOOIEN INSTIKKEN

* Extra accessoire

De machine instellen zoals op de tekening hiernaast.

Voor een fraaier resultaat, dunne stof gebruiken en de spoeldraad een weinig aanspannen.

Voor het inrijgen van de dubbele naald, zie bladzijde 20.

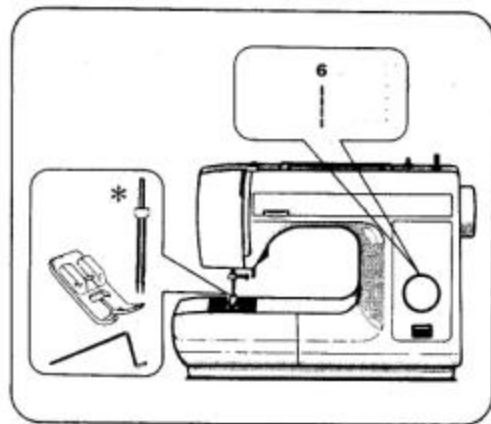

Monteer de geleider onder het veerplaatje op de persvoethouder.

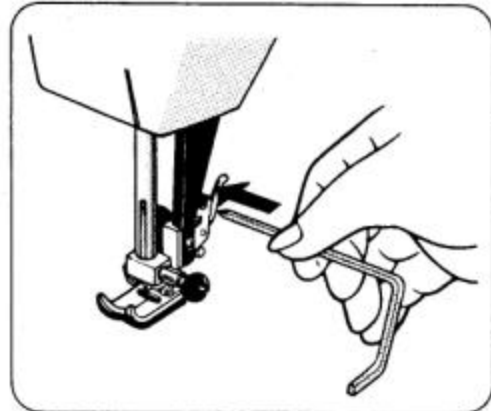

De eerste lijn met potlood of krijt op de stof tekenen en naaien.
Vanaf de tweede lijn, de naad van de eerste lijn volgen met de geleider.
De afstand tussen de naden kan bijgesteld worden door de geleider in de richting van het pijltje te verschuiven.

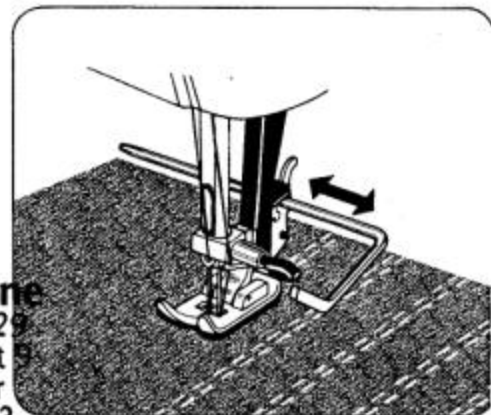

www.matri.nl
Matri Naaimachine
specialisten sinds 1929
Lange Bisschopsstraat 9
7411 KG Deventer
Tel.: 0570 - 61 63 83
www.lockmachine.info

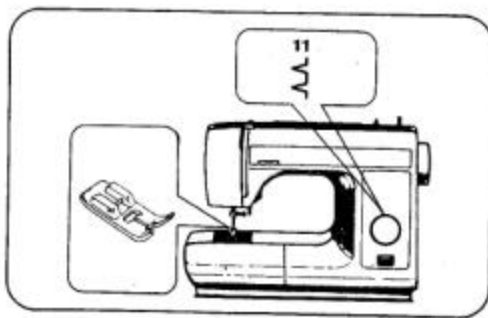

BLINDZOMEN

De machine instellen zoals op de tekening hiernaast.

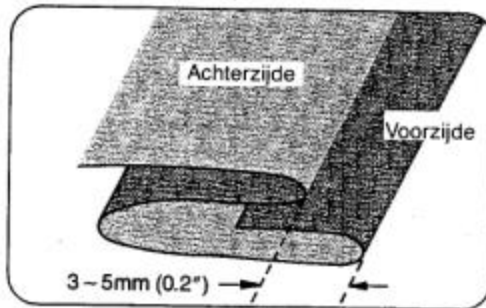

De stof vouwen zoals op de tekening hiernaast en onder de persvoet leggen.

Voor een keurige afwerking is het aanbevolen de zoom vooraf te rijgen of te strijken.

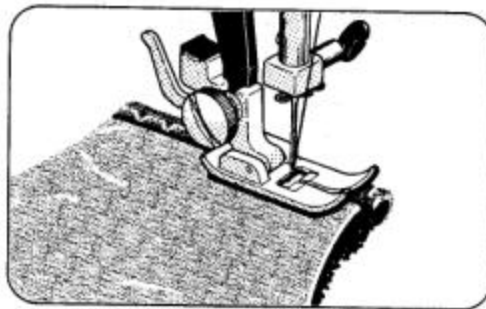

Beginnen naaien en ervoor zorgen dat de rechte steken op de zoomrand gemaakt worden, en de schuine steken slechts door één of twee draden van de zachte vouw gaan.

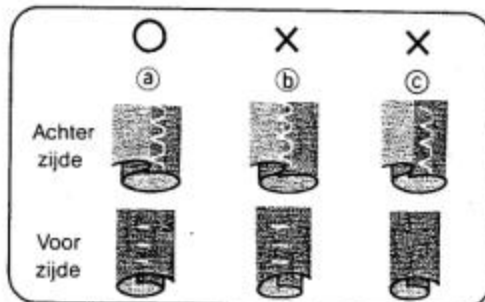

- Ⓐ Goede naad.
- Ⓑ De naald steekt te ver in de vouwrand.
- Ⓒ De naald steekt helemaal niet in de vouwrand.

FESTONNEREN

Festonneren van lichte stoffen:

De machine instellen zoals op de tekening hiernaast.

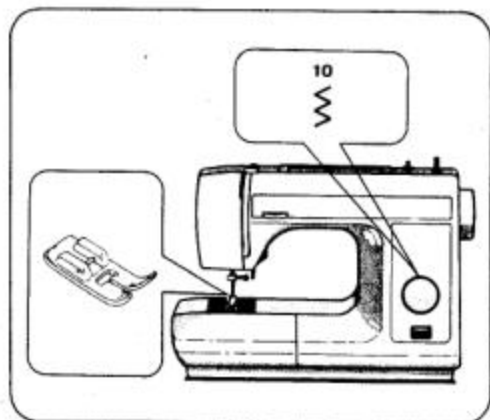

Voorzichtig naaien zodat alle steken aan de voorzijde gelijk komen met de rand van de stof.

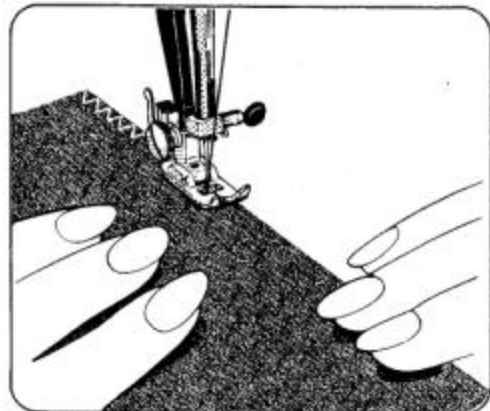

Festonneren van dikke of elastische stoffen:

De machine instellen zoals op de tekening hiernaast.
Tewerk gaan zoals hierboven vermeld.

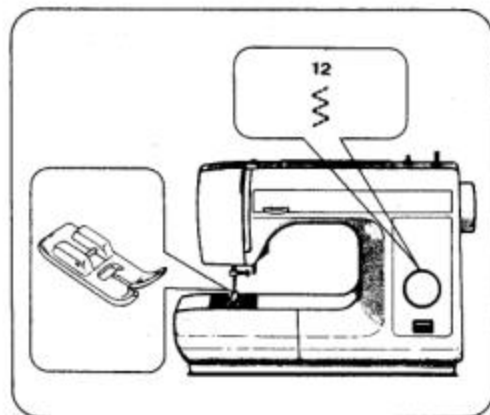

www.matri.nl
Matri Naaimachine
specialisten sinds 1929
Lange Bisschopsstraat 9
7411 KG Deventer
Tel.: 0570 - 61 63 83
www.lockmachine.info

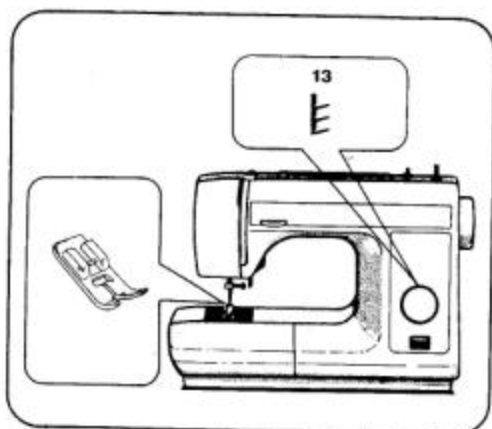

OVERLOCKEN

Met overlocken kan men tegelijk naaien en festonneren.

De machine instellen zoals op de tekening hiernaast.

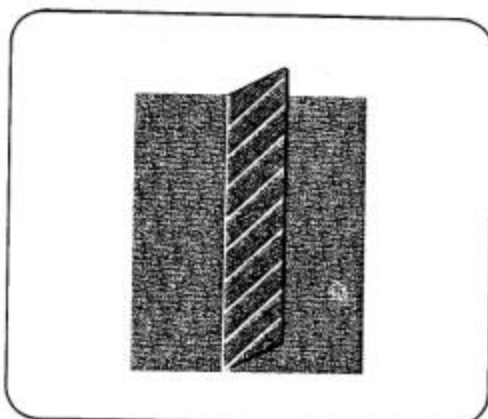

De twee stukken stof met de voorzijde tegen elkaar leggen en naaien.

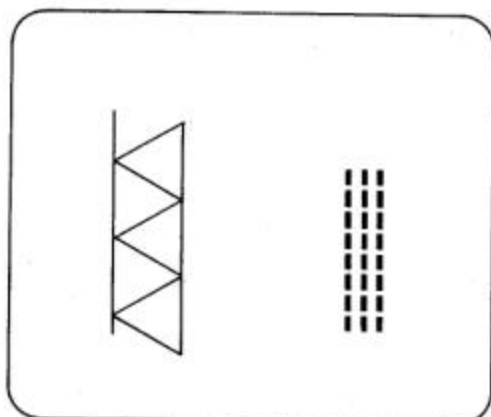

Om uitrafelen te vermijden, erop letten dat de buitenste steek niet buiten de stof gaat.

In sommige gevallen kan men overlocksteken gebruiken om te festonneren.



ELASTISCHE STEKEN

Deze steken worden gebruikt voor stretch-stoffen of gebreide stoffen. U hoeft dus maar de steek te kiezen, die u het best past.

- 14.  Elastische geslotensteek
- 15.  Elastische rechte steek

KNOOPSGATEN

De machine instellen zoals op de afbeelding.

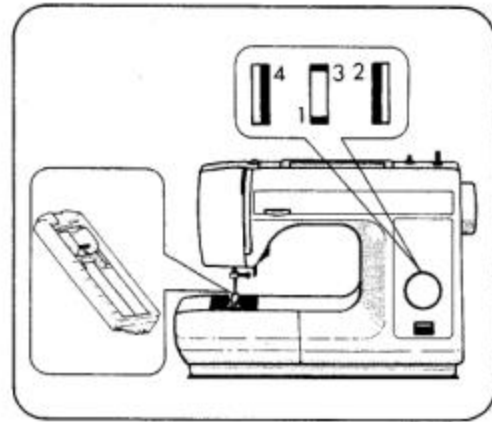

Lengte Van Het Knoopsgat

De diameter en de dikte van de knoop meten en 0.3 cm bijtellen voor de trezen. De afmetingen van het knoopsgat op de stof markeren.

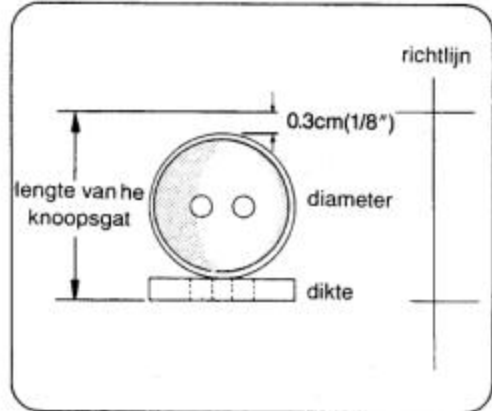

De knoopsgatvoet monteren.
Schuifje (a) van de knoopsgatvoet volledig naar achteren trekken. De stof onder de voet schuiven zodat de richtlijn voor het knoopsgat in het midden van de voet staat en pijltje (b) van de voet op de aanvangslijn van het knoopsgat staat.

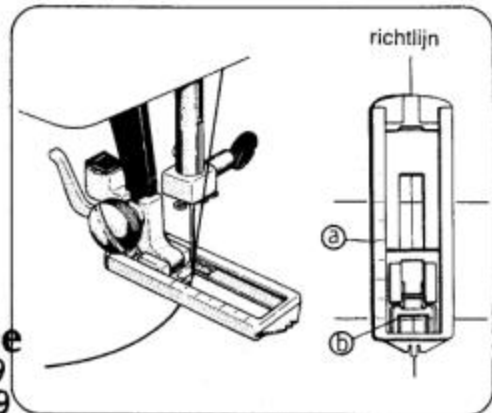

www.matri.nl
Matri Naaimachine
specialisten sinds 1929
Lange Bisschopsstraat 9
7411 KG Deventer
Tel.: 0570 - 61 63 83
www.lockmachine.info

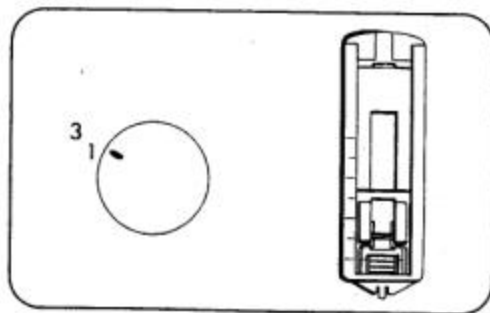

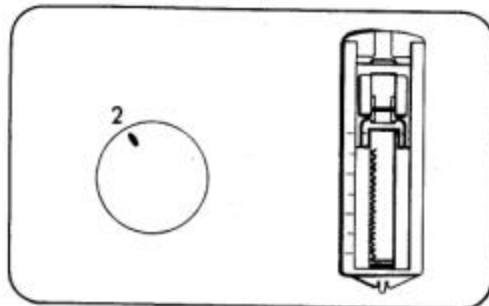

Trens: De patroonkeuzeknop instellen op 1 () en 5 à 6 steken naaien.



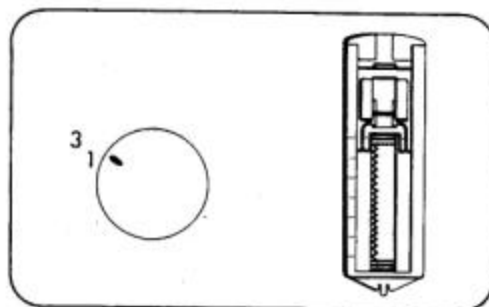

Linkerkant: De keuzeknop instellen op 2 (). De linkerkant naaien van de aanvangstreep tot de eindstreep.

Het punt waarop het pijltje nu staat, aanduiden zodat u voor de volgende knoopsgaten de eindstreep niet meer hoeft te trekken.

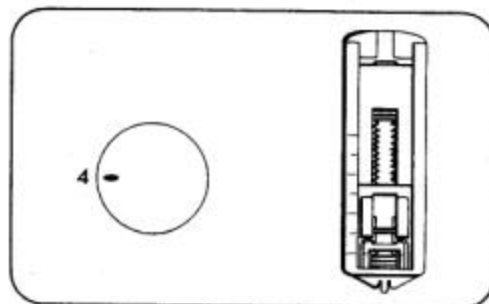

Trens: De keuzeknop instellen op 3 () en 5 à 6 steken naaien.



Rechterkant: De keuzeknop instellen op 4 () en de rechterkant naaien tot aan het aanvangspunt.

Opensnijden Van Het Knoopsgat

Met een speid de trems markeren om niet te ver te snijden.

Het knoopsgat in het midden met het knoopsgatmesje insnijden.

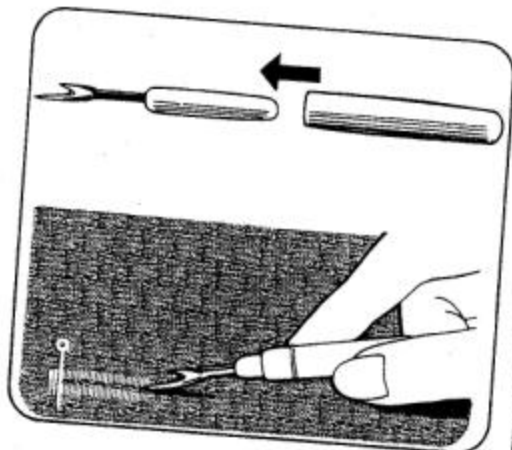

WATTEREN

De machine instellen zoals op de tekening hiernaast.

De verschillende stoffen aan elkaar rijgen om te voorkomen dat ze tijdens het naaien zouden verschuiven.

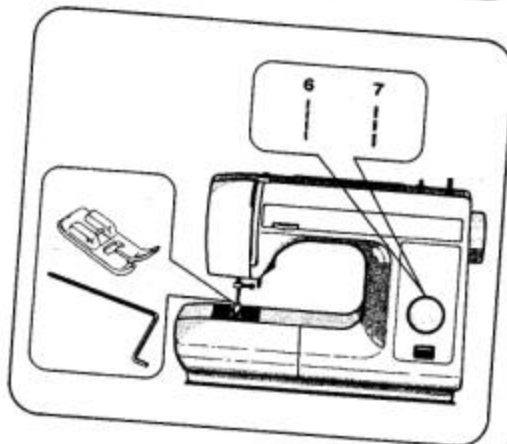

De eerste lijn met potlood of krijt op de stof tekenen en naaien.
Vanaf de tweede lijn, de naad van de eerste lijn volgen met de geleider.
De afstand tussen de naden kan bijgesteld worden door de geleider in de richting van het pijltje te verschuiven.

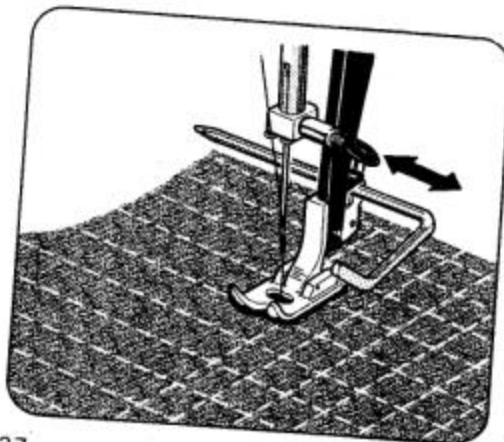

www.matri.nl
Matri Naaimachine
specialisten sinds 1929
Lange Bisschopsstraat 9
7411 KG Deventer
Tel.: 0570 - 61 63 83
www.lockmachine.info

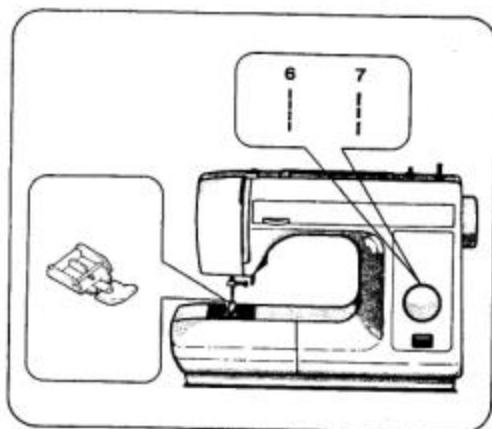

INZETTEN VAN RITSSLUITINGEN

De machine instellen zoals op de tekening hiernaast.

Door de speciale ritssluitingvoet te gebruiken in combinatie met een geleider, kan een ritssluiting ingezet worden zonder dat de stof moet worden omgedraaid.

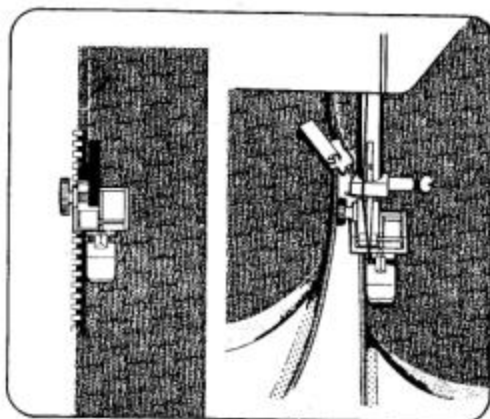

Plaats de ritstvoet aan de rechterkant van de naald. Naai nu de rechterkant van de rits terwijl u het naaiwerk voorzichtig geleidt zodat de rechterkant van de tandenrij van de rits parallel loopt met de linkerkant van de ritstvoet.

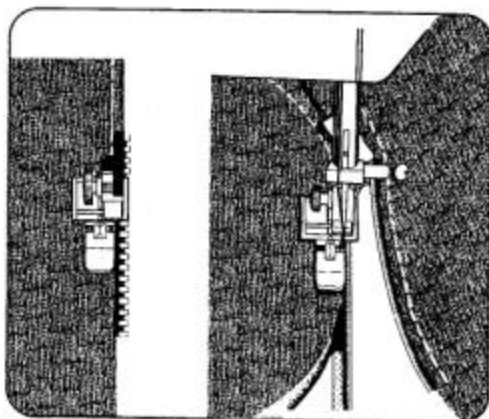

Plaats nu de ritstvoet aan de linkerkant van de naald. Herhaal dezelfde handelingen.

www.matri.nl
Matri Naaimachine
specialisten sinds 1929
 Lange Bisschopsstraat 9
 7411 KG Deventer
 Tel.: 0570 - 61 63 83
 www.lockmachine.info

REPARATIE VAN KLEDINGSTUKKEN

De machine instellen zoals op de
tekening hiernaast.

www.matri.nl
Matri Naaimachine
specialisten sinds 1929
Lange Bisschopsstraat 9
7411 KG Deventer
Tel.: 0570 - 61 63 83
www.lockmachine.info

Verstellen

Leg het verstellijpje over het versleten
gedeelte. Naai aan de rechterkant
van de stof het verstellijpje op het
versleten gedeelte. Knip de rafels
aan de achterkant weg.

Bij het verstellen van rekbare
stoffen, de persvoetdruk lichter
zetten om te voorkomen dat de stof
amentrekt. Speld een lap op de
versleten plek en naai deze vast.
Een papier onder de stof leggen is
aan te bevelen.

Reparatie Van Een Scheur Of Vinkelhaak

Naai de zijkanten van de scheur
eerst bij elkaar. Naai dan aan elke
oefkant een extra stiksel als ver-
sterking. Een stukje gaas of i.d.
onder de scheur, kan het
repareerde stiksel extra
versterken.

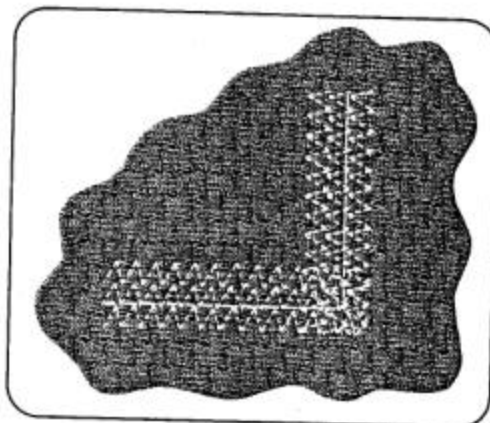
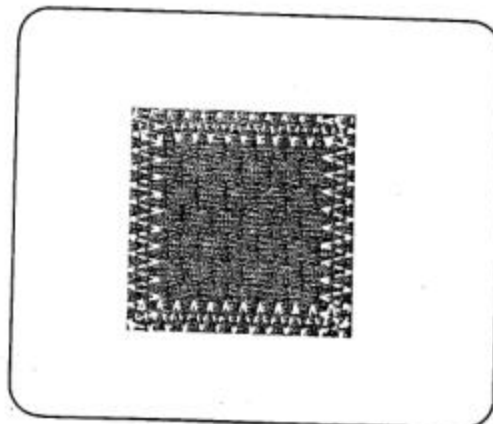
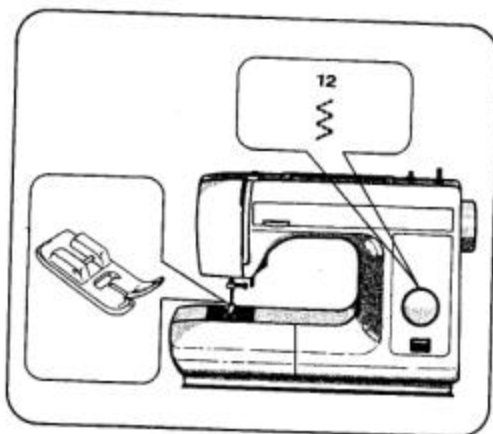

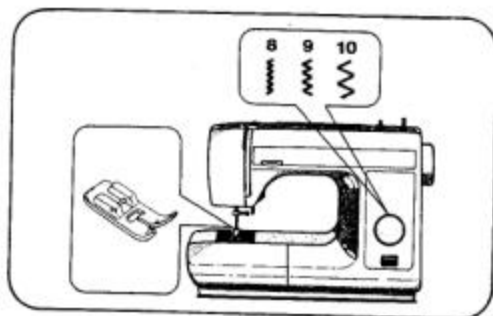

APPLIQUEREN

De machine instellen zoals op de tekening hiernaast.

Het motief op de als applique te gebruiken stof tekenen en uitknippen.

De figuur op de stof leggen en vastrijgen.

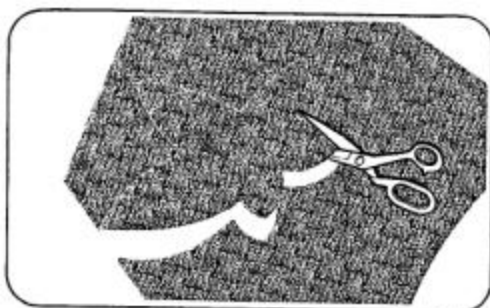

Een zigzag-steek rond de tekening maken. Kies vooraf steekinstelling 8, 9 of 10 naargelang de vorm en het formaat van de applique en de stof.

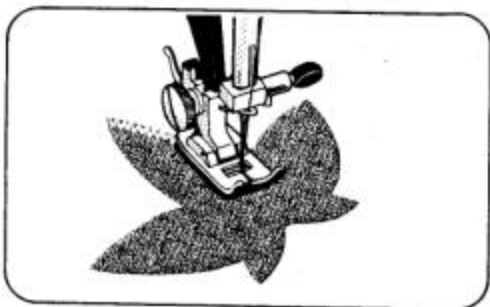

Om bij een hoek van richting te veranderen, of om kleine kringetjes te naaien, de machine stilzetten met de naald net buiten de rand van de applique de persvoet omhoog zetten en de stof draaien.

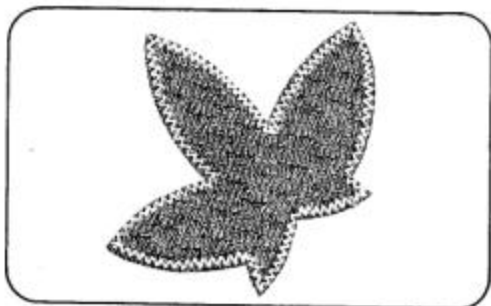

De persvoet weer neerlaten en verder naaien.

Bij het einde enkele steken naaien met de zigzag-breedte op 0 om losloslaten te voorkomen.

www.matri.nl
Matri Naaimachine
specialisten sinds 1929
 Lange Bisschopsstraat 9
 7411 KG Deventer
 Tel.: 0570 - 61 63 83
 www.lockmachine.info

BORDUURWERK

De machine instellen zoals op de tekening hiernaast.

De persvoet en klemschroef verwijderen.

Om te voorkomen dat de spoeldraad omhoog wordt getrokken, de bovendraadspanning verminderen.

Om goed te borduren, moet u de juiste naalden en draad gebruiken.

Voor de bovendraad gebruikt u fijne borduurzijde, voor de spoeldraad een fijnere zijdedraad van dezelfde soort en kleur.

Het gewenste motief op de stof tekenen en in het midden van de borduurhoepel plaatsen. Ervoor zorgen dat de stof strak gespannen is. De spoeldraad naar boven trekken door het handwiel naar u toe te draaien terwijl u de bovendraad losjes vasthoudt. De persvoethefboom neerlaten.

De beide draden vasthouden en de tekening opvullen met cordonsteek, waarbij u van buiten naar binnen naait. Verder borduren en de hoepel met de hand leiden. Om het vullen te beëindigen, verschillende steken naaien met de zigzag-breedte op 0. (Patroonkeuzeknop nr. 5, 6, 7) Bij het borduren van dunne stoffen, papier onder de stof leggen.

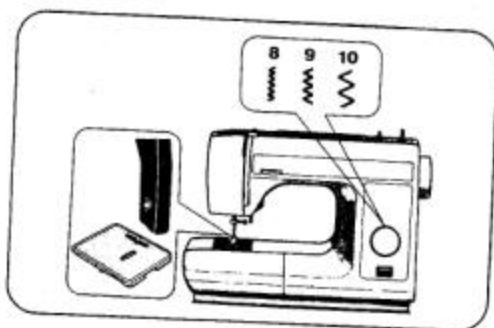

Naald	Garen
No. 9	120 ~ 100
No. 11	100 ~ 80
No. 14	60 ~ 50

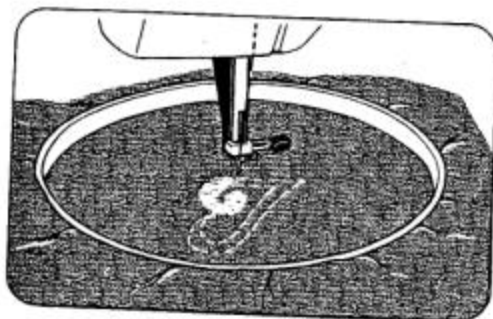
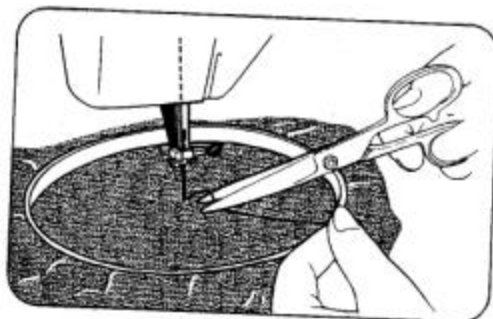

www.matri.nl⁻³¹⁻

Matri Naaimachine
specialisten sinds 1929
Lange Bisschopsstraat 9
7411 KG Deventer
Tel.: 0570 - 61 63 83
www.lockmachine.info

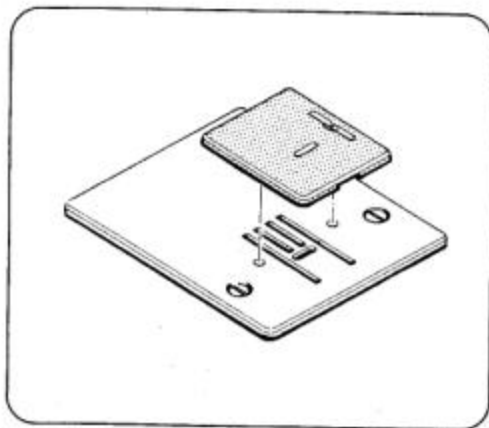

Stopwerkplaatje

In sommige gevallen wilt u zelf het transport van de stof regelen. Zet de naald in de hoogste stand en breng de persvoet omhoog.

Leg het stopwerkplaatje op de steekplaat en wel zo dat de twee pinnetjes van het stopwerkplaatje in de daartoe voorziene gaatjes in de steekplaat vallen.

Nu kunt u zelf het transport van de stof regelen. Zie pag. 31 voor borduurwerk.

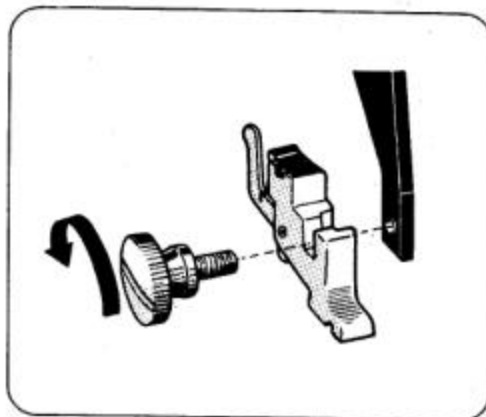

Verwijderen Van De Voetholder

Verwijder de persvoet door de klemschroef los te draaien.

www.matri.nl
Matri Naaimachine
specialisten sinds 1929
Lange Bisschopsstraat 9
7411 KG Deventer
Tel.: 0570 - 61 63 83
www.lockmachine.info

3. ONDERHOUD

Om goed te blijven werken, vergt uw machine regelmatig een schoonmaakbeurt. Een machine die dagelijks enkele uren wordt gebruikt, moet éénmaal per maand worden schoongemaakt en gesmeerd.

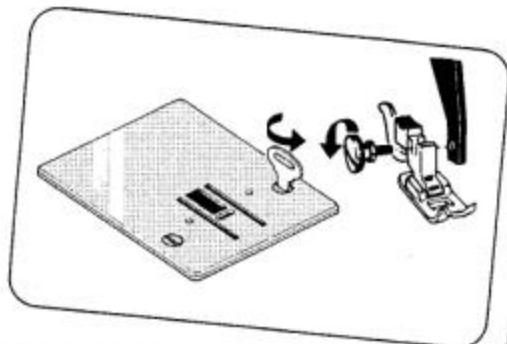

HOONMAKEN

De naald, de voetspindel, de naald en de voetspindel demonteren.

De naald en de voetspindel met het deksel van de transporteur demonteren.

De deksels naar buiten zetten.

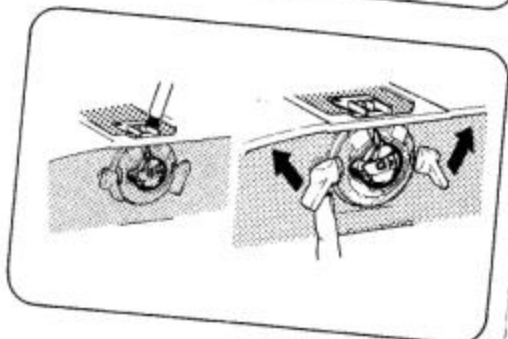

De naald en de voetspindel wegnemen. De naald en de voetspindel uitnemen en schoonmaken met een borsteltje en een zachte

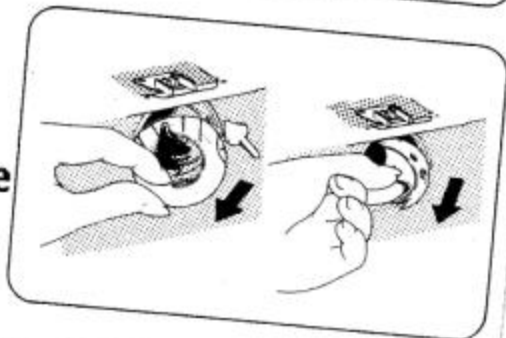

www.matri.nl
Matri Naaimachine
specialisten sinds 1929
Lange Bisschopsstraat 9
7411 KG Deventer
Tel.: 0570 - 61 63 83
www.lockmachine.info

de speciale olie voor naaimachines gebruiken. Andere oliën doen het mechanisme doen

de olie aanbrengen op het aansluitpunt van de grijper.

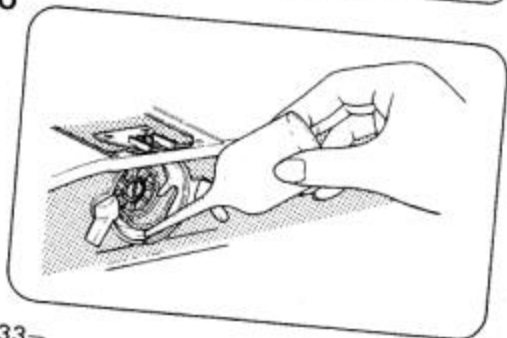

7. CONTROLETABEL

STORING	MOGELIJKE OORZAAK	HERSTELLING
Spoeldraad breekt	Spoeldraad slecht op de spoel gewonden of niet goed ingeregen	P. 6
	Spoeldraadspanning te sterk	P.36, 37
	Spoelhouder of veer door pluïsjes verstopt	Pluïsjes of vuil wegborstelen
Machine slaat steken over	Naald niet goed ingestoken	P.14
	Naald verbogen	P.14
	Naald en garen niet geschikt voor de stof	P.15
	Bovendraad slecht ingeregen	P. 5
	Te veel olie op de grijper	P.33
Machine naait onregelmatig	Naald niet geschikt voor de stof	P.15
	Bovendraadspanning te los	P.8
	Spoeldraadspanning te zwak	P.36, 37
Stof wordt niet goed getransporteerd	Patroonkeuzeknop niet goed ingesteld	P.16
	Transporteur door pluïsjes vertopt	PP.33

www.matri.nl

-34-

Matri Naaimachine
specialisten sinds 1929
 Lange Bisschopsstraat 9
 7411 KG Deventer
 Tel.: 0570 - 61 63 83
www.lockmachine.info

STORING	MOGELIJKE OORZAAK	HERSTELLING
Stof rimpelt	Boven of spoeldraadspanning te sterk	P.8, 36, 37
	Steeklengte te lang voor de stof	P.16
	Draad te dik	P.15
	Boven- of spoeldraad niet goed ingeregen	P.5, 11, 12
Naald breek	Naald niet goed ingestoken	P.14
	Naald verbogen	P.14
	Naaldklemschroef te los	P.14
	Bovendraadspanning te sterk	P. 8
	Naald te fijn voor de stof	P.15
	Patroon- of steekkeuze veranderd met de naald in de stof	P.16

N.B. Als de storing aanwezig blijft, een beroep doen op de dichtsbijzijnde verdeler.
Probeer niet de storing zelf te herstellen.

www.matri.nl
Matri Naaimachine
specialisten sinds 1929
 Lange Bisschopsstraat 9
 7411 KG Deventer
 Tel.: 0570 - 61 63 83
 www.lockmachine.info

REGELEN VAN DE SPOELDRAADSPANNING

Als de machine steken overslaat of als er knopen in de draad komen, is uw machine niet stuk.

Om de spanning van de spoeldraad te controleren de spoel met de spoelhouder en het haakje aan de draad laten hangen zoals op de tekening ④ hieronder.

Ga met de draad op en neer (als bij een jo-jo) - laat wel de oorspronkelijke spoel erin.

Het geheel moet met enige weerstand zakken.

Daarna kunt u makkelijk de bovenspanning regelen op de standen 4-5-6.

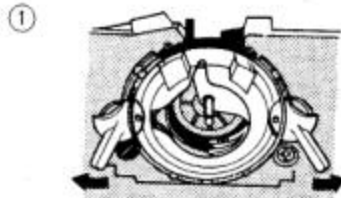

① De grendeltjes naar buiten drukken.

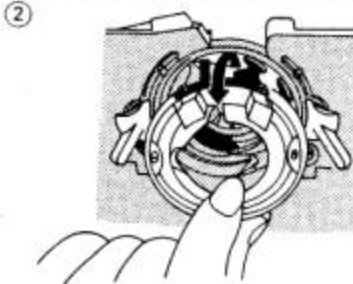

② De beugel van het haakje afnemen.

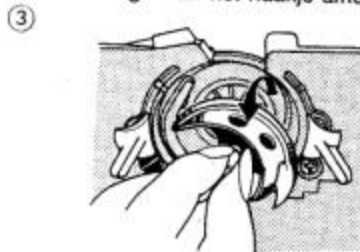

③ Het haakje demonteren.

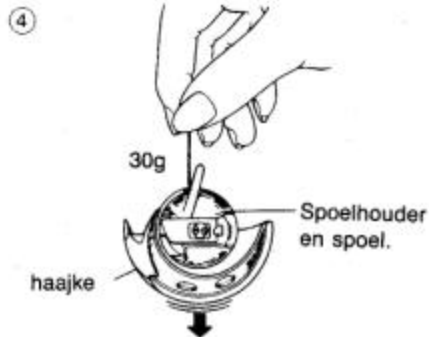

Het geheel moet met enige weerstand zakken.

www.matri.nl
Matri Naaimachine
specialisten sinds 1929
Lange Bisschopsstraat 9
7411 KG Deventer
Tel.: 0570 - 61 63 83
www.lockmachine.info

Om de spanning te regelen de schroef met behulp van de kleine schroevendraaier verstellen.

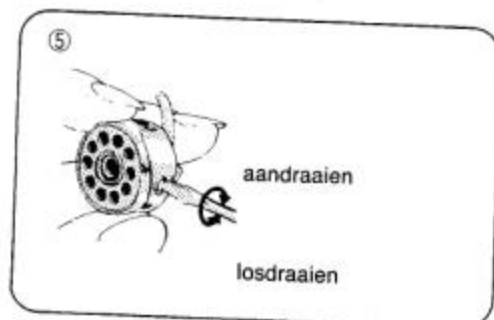

Het haakje bevestigen.

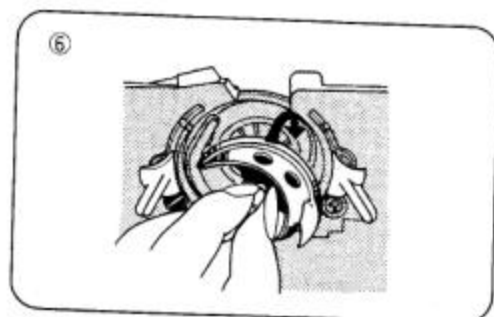

De beugel van het haakje bevestigen.

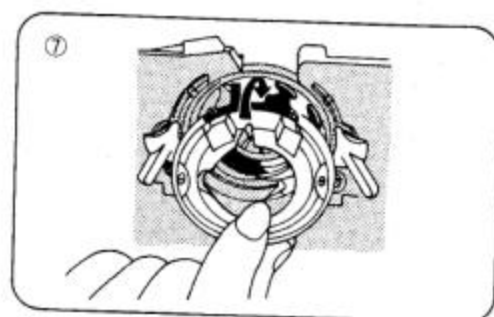

De grendeltjes naar binnen drukken.

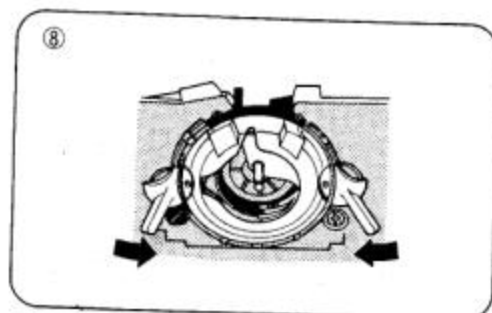

www.matri.nl
Matri Naaimachine
specialisten sinds 1929
Lange Bisschopsstraat 9
7411 KG Deventer
Tel.: 0570 - 61 63 83
www.lockmachine.info

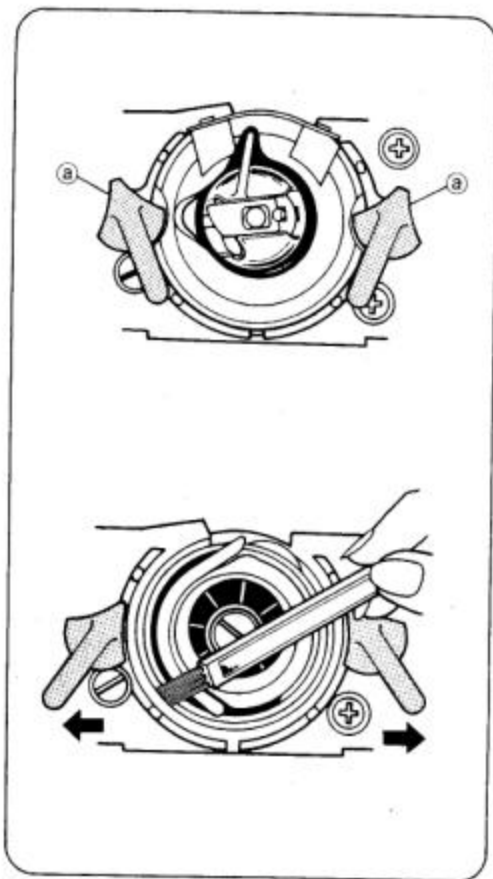

SCHOONMAKEN VAN DE GRIJPER

Restanten garen tussen spoelhuis en grijper kunnen veroorzaken dat uw machine stopt.

In dit geval dient u als volgt te handelen:

- ① Zet de persvoet omhoog en verwijder het spoelhuis.
- ② Draai hendel **a** naar de buitenkant en verwijder de grijperdekring met uw vingers.
- ③ Reinig nu het geheel en zet dit vervolgens weer in elkaar.

www.matri.nl
Matri Naaimachine
specialsten sinds 1929
 Lange Bisschopsstraat 9
 7411 KG Deventer
 Tel.: 0570 - 61 63 83
 www.lockmachine.info

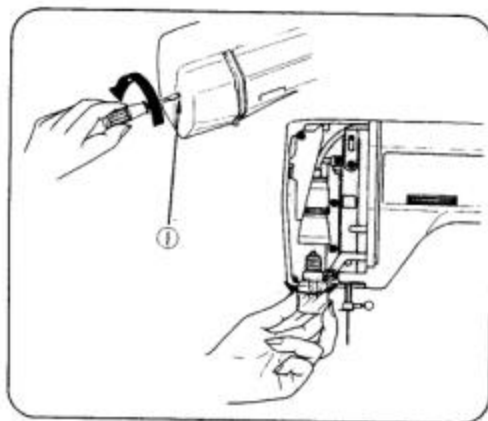

VERVANGEN VAN HET LAMPJE

Trek de stekker uit het stopcontact.
 Verwijder schroef ① van de voorkap.
 Verwijder nu de voorkap.
 Verwijder het lampje door dit los te draaien.
 Vervang het door een gelijkwaardig lampje.
 (Let op hetzelfde wattage).
 Schroef de voorkap weer vast.

AANBEVELINGEN

Kleine moeilijkheden?

Raadpleeg volgende rubrieken:

- De naald vervangen (blz. 14)
 - Het opwinden van de spoel (blz. 9)
 - Het inzetten van het spoelklosje (blz. 11)
 - Het regelen van de benedendraad spanning (blz. 36)
 - Het reinigen van de spoelhouder (blz. 38)
 - Het onderhoud van de machine (blz. 33)
-
- De regelknop voor de bovendraadspanning (Gegradueerd van 1 tot 9) moet steeds op 5 staan.
 - De boven-en onderdraad moeten dezelfde dikte hebben.
 - Alvorens te naaien, beide draden samen naar achter trekken.
 - De platte kant van de naald moet naar de achterkant van de machine gericht worden.
 - Alvorens een steek te kiezen, altijd de naald in de hoogste stand plaatsen.
 - Het inrijgen van de bovendraad moet van rechts naar links gebeuren, de draden mogen nooit elkaar kruisen (zie schema op de machine)
 - De draad steeds van voor naar achter door het naaldooi steken.

Wij raden U aan om de originele verpakking van uw naaimachine te bewaren zodat deze bij een eventueel transport voldoende beschermd wordt.

Bewaar de verpakking om deze in geval mogelijke reparatie van uw machine in terug te kunnen zenden.

Dit model is konform met de richtlijnen 76/889/EEG.

www.matri.nl
Matri Naaimachine
specialisten sinds 1929
Lange Bisschopsstraat 9
7411 KG Deventer
Tel.: 0570 - 61 63 83
www.lockmachine.info